

**Интегрированная система безопасности "Стрелец-Интеграл"  
Контроллер радиоканальных устройств  
Панель-1-ПРО**



**Руководство по эксплуатации**

СТФВ.425557.038 РЭ, Ред. 4.2

Санкт-Петербург, 2025

## Оглавление

<b>ВВЕДЕНИЕ</b> .....	4
<b>1. ТЕХНИЧЕСКИЕ ХАРАКТЕРИСТИКИ</b>	
1.1 ФУНКЦИОНАЛЬНЫЕ ВОЗМОЖНОСТИ .....	5
1.2 ЭЛЕМЕНТЫ УПРАВЛЕНИЯ .....	5
1.3 ОБЩИЕ ХАРАКТЕРИСТИКИ.....	5
1.4 РАДИОКАНАЛЬНЫЕ ХАРАКТЕРИСТИКИ.....	6
1.5 ИНТЕРФЕЙСЫ.....	7
1.6 ВЫХОДЫ .....	7
1.7 ВХОДЫ.....	7
1.8 ПИТАНИЕ .....	8
1.9 ВОЗМОЖНОСТИ.....	10
<b>2. КОНСТРУКЦИЯ</b>	
2.1 КОМПЛЕКТ ПОСТАВКИ.....	11
2.2 ВНЕШНИЙ ВИД.....	12
2.3 КЛАВИАТУРА .....	13
2.4 ЖК ЭКРАН И ИНДИКАТОРЫ.....	14
2.5 ЭТИКЕТКА С СЕРИЙНЫМ НОМЕРОМ И ПАРОЛЕМ.....	15
<b>3. ЭКРАННЫЕ МЕНЮ</b>	
3.1 ГЛАВНЫЙ ЭКРАН И НАВИГАЦИЯ ПО МЕНЮ .....	16
3.2 СХЕМА МЕНЮ КОНТРОЛЛЕРА .....	18
3.3 МЕНЮ "НАСТРОЙКИ" .....	19
3.4 МЕНЮ "СОСТОЯНИЕ СИСТЕМЫ" .....	20
3.5 МЕНЮ "ПРОТОКОЛ СОБЫТИЙ" .....	23
3.6 МЕНЮ "КАЧЕСТВО СВЯЗИ" .....	24
<b>4. УСТАНОВКА</b>	
4.1 МОНТАЖ .....	26
4.2 ПОДКЛЮЧЕНИЕ ПИТАНИЯ.....	28
4.3 ПОДКЛЮЧЕНИЕ ШС КО ВХОДАМ КОНТРОЛЛЕРА.....	29
4.4 ПОДКЛЮЧЕНИЕ ВЫХОДОВ КОНТРОЛЛЕРА .....	30
4.5 ОБСЛУЖИВАНИЕ .....	32
<b>5. ПРОГРАММИРОВАНИЕ</b>	
5.1 ОБЩИЕ СВЕДЕНИЯ .....	34
5.2 СОЗДАНИЕ НОВОЙ СИСТЕМЫ.....	34
5.3 ПРОГРАММИРОВАНИЕ КОНТРОЛЛЕРА.....	34
5.4 СВЯЗЬ КОНТРОЛЛЕРА С ЗОНАМИ.....	35
5.5 СВОЙСТВА .....	36
5.6 ПАРОЛЬ ДЛЯ ПОДКЛЮЧЕНИЯ.....	40
5.7 НАСТРОЙКИ ETHERNET ПРИБОРА .....	41
5.8 НАСТРОЙКИ GSM.....	42
5.9 СВОЙСТВА ВХОДОВ/ВЫХОДОВ КОНТРОЛЛЕРА .....	42
5.10 ИЗМЕНЕНИЕ ОПЦИЙ С КОНТРОЛЛЕРА .....	43
5.11 ПРОГРАММНОЕ ОБЕСПЕЧЕНИЕ ПЦН .....	43
<b>6. ПОРЯДОК РАБОТЫ</b>	
6.1 РАБОТА С УСТРОЙСТВОМ.....	45
6.2 ОБЩИЕ СВЕДЕНИЯ .....	45
6.3 УПРАВЛЕНИЕ ЗОНАМИ И ГРУППАМИ ЗОН .....	46
6.4 УПРАВЛЕНИЕ ГРУППАМИ ИСПОЛНИТЕЛЬНЫХ УСТРОЙСТВ .....	48
6.5 ДРУГИЕ ОПЕРАЦИИ .....	48
6.6 ИНДИКАЦИЯ.....	50
6.7 УСТАНОВКА ВРЕМЕНИ.....	51
<b>7. ВАРИАНТЫ ПОДКЛЮЧЕНИЯ</b>	
7.1 ПОДКЛЮЧЕНИЕ ПО "СТРЕЛЕЦ-МАСТЕР" И "СТРЕЛЕЦ-ИНТЕГРАЛ" К КОНТРОЛЛЕРУ .....	52
7.2 ПОДКЛЮЧЕНИЕ ПО USB .....	53
7.3 ПОДКЛЮЧЕНИЕ ПО СТАТИЧЕСКОМУ IP АДРЕСУ НА ЗАДАННЫЙ В НАСТРОЙКАХ TCP-ПОРТ.....	54

7.4 Подключение через сервис "STRELETZ-CLOUD" по серийному номеру прибора .....	59
---	----

## **8. МОБИЛЬНОЕ ПРИЛОЖЕНИЕ**

8.1 Подключение контроллера к сервису работы с Мобильным приложением .....	62
8.2 Загрузка системы в облако .....	64
8.3 Регистрация учётной записи .....	65
8.4 Работа с Мобильным приложением .....	67
8.5 Стрелец-WEB .....	73

## **9. ДИАГНОСТИКА ПОДКЛЮЧЕНИЙ**

9.1 Общая диагностика .....	75
9.2 Состояние ETHERNET .....	76
9.3 Состояние GSM .....	77
9.4 Состояние подключений к сетевым службам .....	78

## **ДОПОЛНИТЕЛЬНАЯ ИНФОРМАЦИЯ**

### **Список сокращений**

АКБ	- аккумуляторная батарея
ЖК	- жидкокристаллический (экран)
ИСБ	- интегрированная система безопасности
ИУ	- исполнительное устройство
КСГ	- контроллер сегмента
ПК	- персональный компьютер
ПО	- программное обеспечение
ПО С-И	- программное обеспечение "Стрелец-Интеграл"
ПО С-М	- программное обеспечение "Стрелец-Мастер"
ПЦН	- пульт центрального наблюдения
РЭ	- руководство по эксплуатации
ШС	- шлейф сигнализации

---

## Введение

Контроллер радиоканальных устройств Панель-1-ПРО (далее – Контроллер) выполняет функции контроллера сегмента (КСГ) интегрированной системы безопасности (ИСБ) "Стрелец-Интеграл", обеспечивает подключение к ИСБ, контроль и управление устройствами Стрелец-ПРО по радиоканальному интерфейсу.

ИСБ предназначена для решения задач охранной и пожарной сигнализации, контроля и управления доступом, управления средствами пожаротушения, оповещения и управления эвакуацией на различных по размеру и назначению объектах.

Контроллеры имеют встроенную АКБ

Контроллер управляет радиосетью с динамической маршрутизацией, образованную контроллерами РР-ПРО, которые ретранслируют сигналы от устройств Стрелец-ПРО.

Контроллер обеспечивает двусторонний обмен информацией с ПЦН по IP-каналам: Ethernet, 2G/4G (через встроенный GSM-модем).

Настоящее руководство рекомендуется использовать совместно с руководством по эксплуатации интегрированной системы безопасности "Стрелец-Интеграл" СПНК.425513.038 РЭ.

Прибор работает с ПО "Стрелец-Мастер" или "Стрелец-Интеграл" версии 10.5 и выше.

# 1. ТЕХНИЧЕСКИЕ ХАРАКТЕРИСТИКИ

## 1.1 Функциональные возможности

- Контроль и управление устройствами Стрелец-ПРО
  - до 128 контроллеров в системе
  - до 2047 дочерних устройств Стрелец-ПРО (из них пожарных извещателей – до 512 штук)
- Входы/выходы:
  - два аналоговых входа / выхода типа "Открытый коллектор" с контролем цепи до нагрузки (программируются как входы или выходы)
  - один силовой выход "Открытый коллектор"
- Контроль вскрытия корпуса
- Каналы обмена с ПЦН:
  - 2G/4G (через встроенный GSM-модем с поддержкой двух MicroSIM карт)
  - Ethernet
- Контроль состояния основного и резервного источников питания
- Встроенная АКБ (длительность автономной работы до 22 часов)
- Возможность обновления встроенного ПО через USB-интерфейс
- Анализ и индикация качества линий связи

## 1.2 Элементы управления

- Жидкокристаллический графический экран.
- Подсветка экрана: белый, зелёный, синий цвета (выбирается в настройках).
- Клавиатура с подсветкой.
- Светодиодные индикаторы: "Пит.", "Звук откл.", "Откл.", "Ошибка", "Неиспр.", "Тревога", "Пожар", "Пуск".
- Звуковой сигнализатор.

## 1.3 Общие характеристики

- Переменная длина кода пользователя (от 0 до 6 цифр).
- Текстовые дескрипторы зон, групп зон, устройств, пользователей, групп исполнительных устройств.

- Настройка клавиш быстрого доступа.
- Датчик вскрытия корпуса.
- Диапазон рабочих температур от  $-20^{\circ}\text{C}^1$  до  $+55^{\circ}\text{C}$ .

## 1.4 Радиоканальные характеристики

- Частотные диапазоны работы – 866-868 МГц (литера А), 864,0–865,0; 868,0-868,2 МГц; 868,7 - 869,2 МГц (литера С).
- Количество рабочих каналов – 6
- Максимальная излучаемая мощность – не более 25 мВт
- Период контроля связи – 10 мин
- Максимальная дальность радиосвязи

	Дальность
Контроллер-контроллер <sup>2</sup>	1,2 км <sup>3</sup>
Контроллер – ДУ <sup>4</sup> /УПОВ <sup>5</sup>	0,6 км

- Сетевая топология контроллеров – многосвязная сеть с динамической маршрутизацией. Коэффициент разветвлённости – 31, максимальное количество участков ретрансляции – 10.
- Сетевая топология контроля устройств Стрелец-ПРО – "Звезда" с коэффициентом разветвлённости – 256. Родительский контроллер выбирается устройством автоматически в зависимости от условий радиосвязи.
- Максимальное количество устройств на одном частотном канале в зоне взаимной радиовидимости – не менее 2000 шт.
- Автоматическая перестройка рабочей частоты, автоматическая регулировка мощности, автоматическое переключение режимов дальности.
- Специальные алгоритмы кодирования и динамической аутентификации для исключения возможности постороннего вмешательства в работу радиосистемы и подмены радиоустройств.

<sup>1</sup> При отрицательных температурах возможно замедление скорости обновления изображения на дисплее

<sup>2</sup> Условия измерения – открытое пространство (поле), антенны контроллеров радиоканальных устройств, поднятых на высоте 4 м – штыревые.

<sup>3</sup> С учётом 10 участков ретрансляции в две стороны от контроллера суммарная дальность может составлять до 20 км + 20 км.

<sup>4</sup> ДУ- дочернее устройство системы "{prog}"

<sup>5</sup> Условия измерения – открытое пространство (поле), антенны контроллера радиоканальных устройств, поднятого на высоте 4 м – штыревая, УПОВ размещено на опущенной вниз руке человека, расположенного лицом к контроллеру.

## 1.5 Интерфейсы

Функция	Интерфейс		
	USB	Ethernet	2G/4G
Обновление встроенного ПО	✓	✓	—
Подключение к ПО С-М (ПО С-И)	✓	✓	—
Подключение к ПО С-М (ПО С-И) через Proxy	—	✓	✓
Работа с мобильным приложением Стрелец-ПРО	—	✓	✓

Максимальное потребление контроллера интернет-трафика при использовании мобильного приложения: 3 МБ в сутки, при подключении ПО Стрелец-Мастер через Proxy (сервис Streletz-Cloud): 70 МБ в сутки.

## 1.6 Выходы

- Выходы типа "Открытый коллектор" с контролем цепи до нагрузки (+OUT-) – 2 шт.
  - напряжение на нагрузке – от 9 до 27 В (соответствует напряжению внешнего питания)
  - максимальный ток в нагрузке – не менее 0,15 А
- Силовой выход типа "Открытый коллектор" (Power OUT) – 1 шт.
  - напряжение на нагрузке – до 28 В
  - максимальный ток в нагрузке – не более 1 А
- Защита выходов от короткого замыкания

## 1.7 Входы

- Возможность использования выходов типа "Открытый коллектор" с контролем цепи до нагрузки в качестве цепей контроля шлейфов сигнализации (ШС) (-IN+) – 2 шт. (без питания извещателей по шлейфу).
- Сопротивление ШС охранной, тревожной, технологической, сигнализации, цепь контроля наряда, вход управления, вход внешней неисправности:
  - от 4 до 7 кОм – состояние "Норма"
  - 10 кОм и более или 2,8 кОм и менее – состояние "Нарушение"
- Сопротивление ШС пожарной сигнализации или технологической с контролем на КЗ и обрыв
  - от 4 до 7 кОм – состояние "Норма"

- 
- от 1,0 до 2,8 кОм, либо от 10 до 20 кОм – состояние "Пожар" ("Технологическая тревога")
  - 40 кОм и более или 200 Ом и менее – состояние "Неисправность"
  - Сопротивление ШС пожарной сигнализации с распознаванием срабатывания двух извещателей
    - от 4 до 7 кОм – состояние "Норма"
    - от 1,7 до 2,9 кОм – "Пожар1", от 0,6 до 1,6 кОм, либо от 10 до 20 кОм – "Пожар2"
    - 40 кОм и более или 200 Ом и менее – состояние "Неисправность"
  - Напряжение на разомкнутом ШС – не менее 2,9 В
  - Ток короткого замыкания ШС – не более 0,6 мА
  - Регистрация нарушения ШС – на время 500 мс и более, сохранение состояния "Норма" – на время 300 мс и менее

## 1.8 Питание

- Источники питания
  - внешний постоянного тока от 7,5 до 28В
  - внешний постоянного тока от 4,5 до 5,5В по интерфейсу USB (только вместе с встроенной АКБ)
  - встроенная АКБ, номинальное напряжение 3,7В (для подключения АКБ необходимо установить переключку "Вкл. АКБ")
- Входы "АС" и "DC" для подключения и контроля состояния внешних источников питания:
  - напряжение ниже 10,5 В – неисправность источника питания;
  - напряжение от 11 В и выше – норма источника питания.



- Средний ток потребления контроллера:

Источник питания	Напряжение	Средний ток потребления, мА, не более				
		GSM, Ethernet, подсветка выкл.	GSM вкл., Ethernet, подсветка выкл.	GSM, Ethernet вкл., подсветка выкл.	Все вкл.	Все вкл. + идет заряд АКБ
Порт USB	5 В	350				
Внешний источник	9 В	65	80	135	170	300
	12 В	50	60	100	130	230
	24 В	35	40	60	75	140

*Примечание:* при работе GSM – модема и/или Ethernet импульсный ток может достигать 0,5А при 12В (требование к внешнему блоку питания)

- Длительность работы от АКБ при передаче информации по GSM – до 22 часов, при выключенной передаче информации по Ethernet и GSM – до 24 часов.
- Заряд АКБ происходит только в диапазоне температур от 0°C до плюс 40 °C.

## 1.9 Возможности



---

## **2. КОНСТРУКЦИЯ**

### **2.1 Комплект поставки**

- Контроллер радиоканальных устройств Панель-1-ПРО
- Документация
  - Руководство по эксплуатации "Контроллер радиоканальных устройств Панель-1-ПРО"
  - Паспорт
  - Инструкция по работе
- Кабель USB
- Резистор 5,6 кОм – 2 шт.
- Шуруп универсальный 3x30 мм – 5 шт.
- Шуруп универсальный 3x10 мм – 1 шт.
- Дюбель пластмассовый 6x30 мм – 5 шт.

## 2.2 Внешний вид

На лицевой панели контроллера расположены элементы:

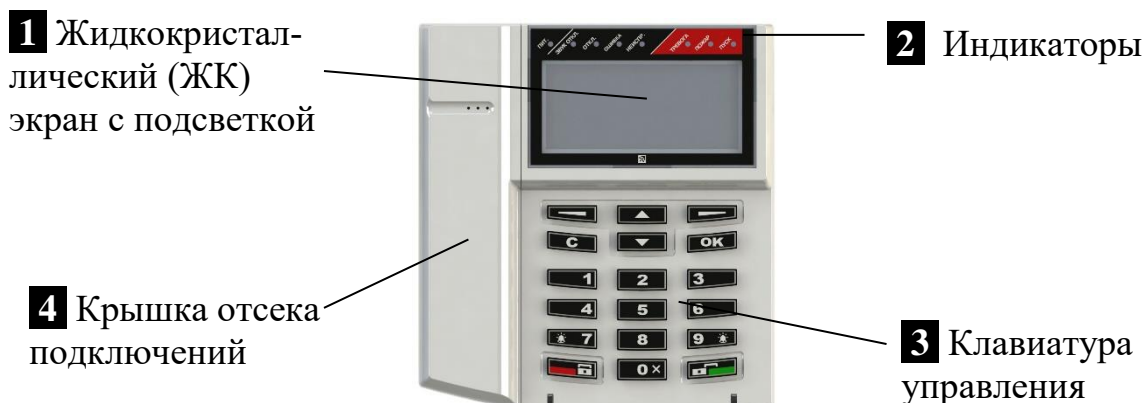

Для снятия крышки отсека подключений необходимо использовать отвёртку.

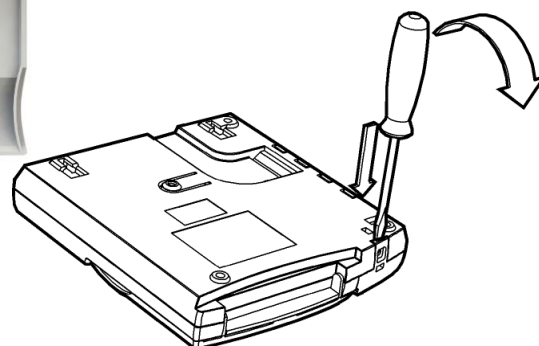

Внутри отсека подключений находятся:

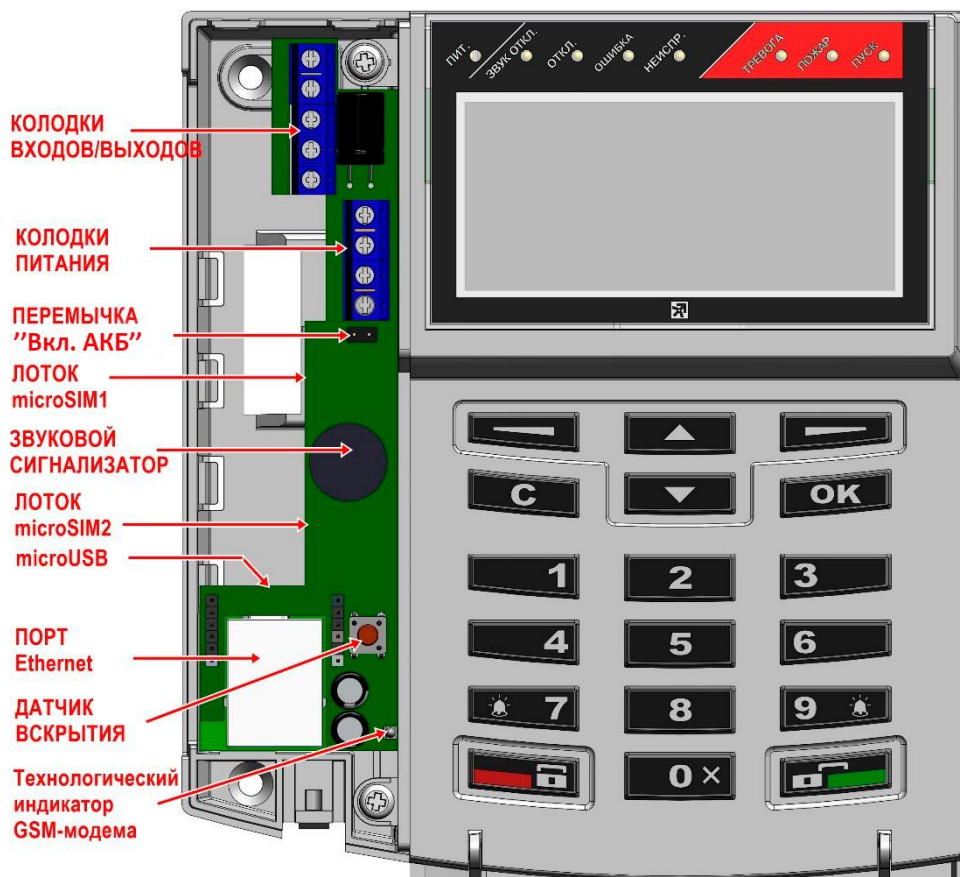

## Установка SIM-карт

SIM-карты должны быть использованы размера microSIM и вставляются с нижней стороны платы. Направление "ключа" SIM-карты указано на печатной плате. Для удобства установки/изъятия SIM-карт рекомендуется отсоединить кабели интерфейсов Ethernet и USB.

## 2.3 Клавиатура

В верхней части клавиатуры расположены клавиши навигации по меню и две экранные клавиши  $\langle \leftarrow \right\rangle$ , у которых может быть различным назначением (оно указывается в левой и правой нижних частях экрана). Навигация по меню выполняется аналогично навигации в меню "кнопочных" телефонов сотовой связи.



Специализированные клавиши  $\langle \text{Панорама} \rangle$  (взять) и  $\langle \text{Снятие с охраны} \rangle$  (снять) предназначены для постановки на охрану и снятия с охраны соответственно. С помощью клавиши  $\langle 0 \times \rangle$  выполняется сброс пожарных тревог и неисправностей. С помощью клавиши  $\langle 5 \rangle$  выполняется "Перевзятие" зон на охрану.

Одновременное нажатие двух клавиш  $\langle \text{Панорама} \rangle$  и  $\langle \text{Снятие с охраны} \rangle$  вызывает формирование события "Паника" в контроллере сегмента.

**Внимание!** Виды действий, выполняемых при нажатии клавиш  $\langle 1 \rangle \dots \langle 4 \rangle$  и  $\langle 6 \rangle \dots \langle 9 \rangle$  могут быть изменены при конфигурировании контроллера из ПО С-М/С-И.

## 2.4 ЖК экран и индикаторы

На ЖК экране располагаются элементы меню и диалоговые окна информационных сообщений.

В верхней области главного экрана отображаются пиктограммы, соответствующие тем или иным состояниям отображаемых на главном экране зон или групп зон, а также собственным состояниям контроллера.

В верхней части контроллера расположены светодиодные индикаторы, отображающие обобщенное состояние зон или групп зон, отображаемых на главном экране. Цвета свечения индикаторов, а также назначение пиктограмм представлено в таблице 1.

Таблица 1 Свечение светодиодных индикаторов и назначение пиктограмм

Индикатор	Цвет	Пиктограмма ЖК экрана	Состояние зон, групп зон, групп выходов	
Пит.	Зелёный		Норма основного питания контроллера (АС)	
			Норма резервного питания контроллера (DC) с отображением уровня заряда при работе от АКБ	
	Жёлтый		Неисправность основного питания контроллера (АС)	
			Неисправность резервного питания контроллера (DC)	
Звук откл.	Жёлтый		Звуковая сигнализация отключена	
Откл.			Имеются исключения	
Неиспр.			Имеются неисправности	
Тревога	Красный		Имеются охранные, технологические тревоги или паники	
Пожар		мигает		Имеются пожары 1 (внимание)
		непр.		Имеются пожары 2
Пуск			Имеются условия на запуск зон пожарной автоматики или зон оповещения сегмента	
-	-		Имеется подключение по Ethernet	
-	-		Отсутствует Ethernet подключение	

Индикатор	Цвет	Пиктограмма ЖК экрана	Состояние зон, групп зон, групп выходов
-	-		Наличие регистрации в сети GSM и относительный уровень сигнала GSM
-	-		Маркер номера SIM-карты, по которой есть регистрация

## 2.5 Этикетка с серийным номером и паролем

Каждый контроллер Панель-1-ПРО имеет уникальный Серийный номер. Кроме того, для каждого контроллера на заводе сформирован и записан в память пароль по умолчанию. Данный пароль используется для подключения к контроллеру через протокол TCP/IP см. 7.

Пароль и серийный номер можно узнать на этикетке, с обратной стороны печатной платы прибора.

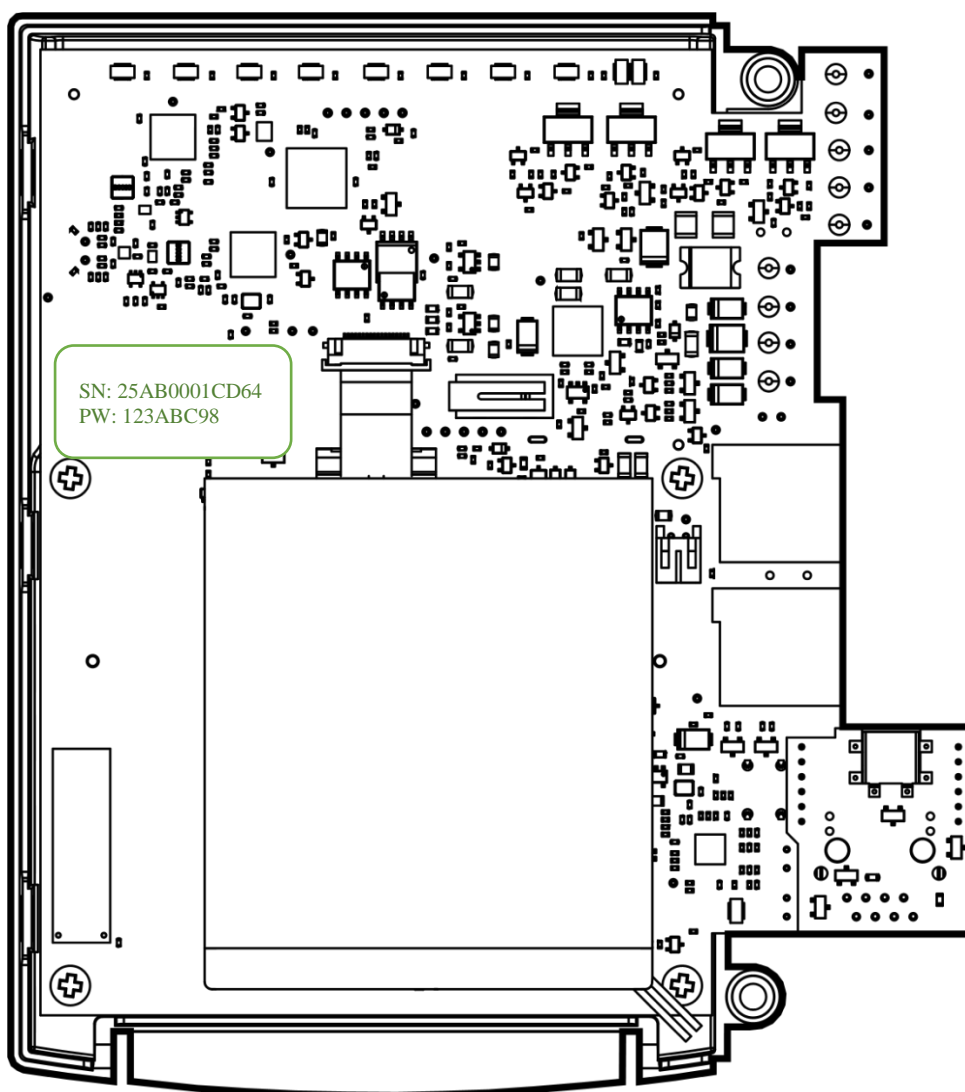

## 3. ЭКРАННЫЕ МЕНЮ

### 3.1 Главный экран и навигация по меню

Панель-1-ПРО может работать в качестве контроллера сегмента как в "Системе пожарной безопасности", так и в "Интегрированной системе". В системе пожарной безопасности для соблюдения СП484 отключены охранные функции системы.

Вид главного экрана будет различным для каждого типа систем.

Для "Системы пожарной безопасности", при отсутствии в системе актуальных событий, на главном экране отображается логотип, дата, время, а также экранные клавиши «**Меню**» и «**Состояние**».

При возникновении событий, после нажатия на кнопку «**ОК**», на экране появляется отображение статистики событий в режиме реального времени:

		1 22.12.2020 17:22	
Пожары:	1	Пуски:	0
Неисправн.:	0	Тревоги:	0
Отключения:	0	Блокировки:	0
<b>Состояние</b>		<b>Меню</b>	

Если выбрать для отображения зоны/группы зон на главном экране, то для "Системы пожарной безопасности" и для "Интегрированной системы" на главном экране отображаются текущее время, пиктограммы состояния, а также назначенные при программировании зоны или группы зон (до 6 шт.) для быстрого доступа.

Номера, описания (если заданы) и состояния зон, групп зон отображаются в прямоугольных полях.

Номер зоны или группы зон			11.09.2021 17:22	
	01 Зона		04 Зона	
	02 Зона		05 Зона	
Описание зоны или группы зон (если задано)	03 Зона		06 Зона	
	<b>Состояние</b>		<b>Меню</b>	

Состояние зоны  
или группы зон:

- взят
- снят
- тревога
- пожар2 /  
внимание  
(пожар1)
- обход
- нарушен
- неиспр.



Экранные клавиши на главном экране имеют обозначения **«Меню»** и **«Состояние»**. При нажатии экранной клавиши **«Меню»** отображается меню контроллера.

Перемещение по пунктам меню осуществляется при помощи клавиш **«↕»**. Для выбора пункта меню используется экранная клавиша **«Выбор»**, для возврата на предыдущий уровень меню – экранная клавиша **«Назад»** или клавиша **«С»**.



Для быстрого возврата на главный экран необходимо нажать и удерживать клавишу **«С»**.

Для доступа к некоторым пунктам меню требуется предъявление номера и кода пользователя. Номера пользователей имеют значения от 0 до 2047. В качестве кода могут использоваться цифровой пароль (длиной от 0 до 6 цифр). Конфигурирование состава пользователей, их прав и кодов осуществляется с помощью ПО "Стрелец-Мастер".

При появлении окна с запросом номера и кода пользователя необходимо ввести номер пользователя (от 0 до 2047) и цифровой пароль (от 0 до 6 цифр), и нажать экранную клавишу **«ОК»**

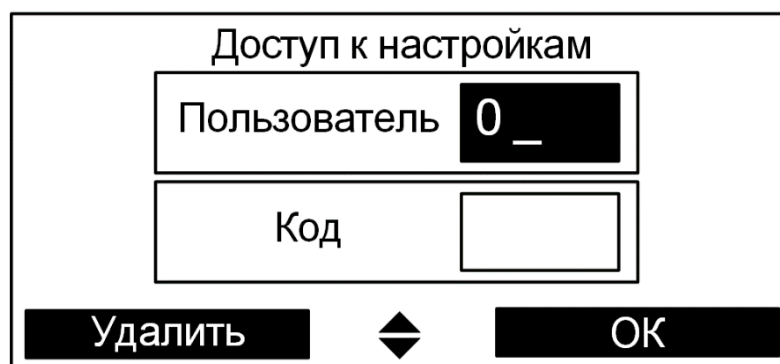

## 3.2 Схема меню контроллера

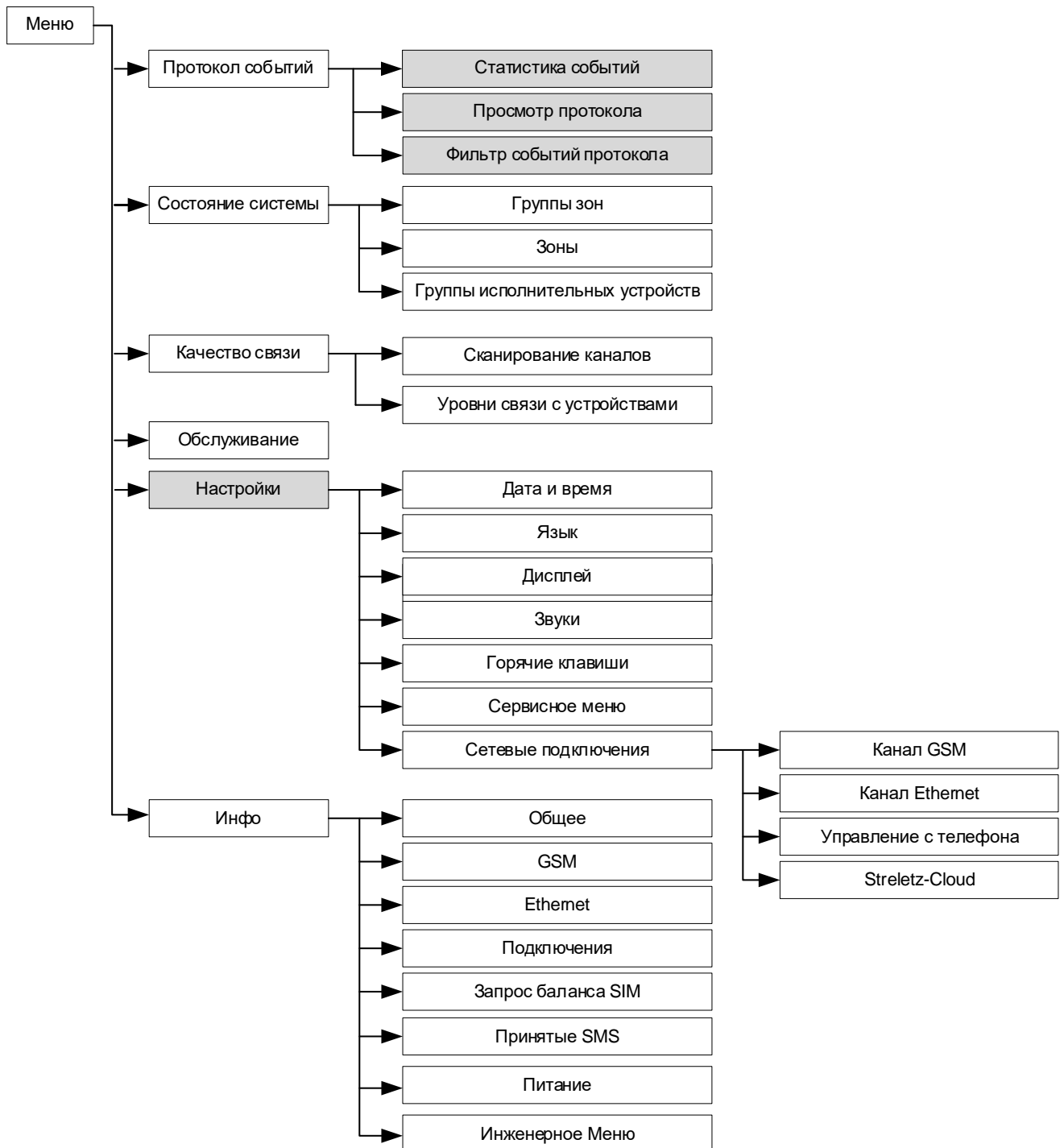

Серым цветом выделены меню, доступ к которым осуществляется по коду пользователя.

## 3.3 Меню "Настройки"

Меню → Настройки → Пользователь → Код ▶

Меню служит для изменений опции контроллера. Для доступа ко всем опциям пользователь должен иметь права на конфигурирование системы.

### ▶ Дата и время

*Установить время*

Меню позволяет вручную задать дату/время.

### ▶ Язык

Выбор языка (Русский/Английский).

### ▶ Дисплей

*Контраст* – позволяет изменить контраст экрана.

*Режим включения подсветки* – управляет режимом подсветки экрана.

*Цвет подсветки* – позволяют изменить цвет подсветки экрана.

*Индикация тревоги* – позволяет включать или отключать изменение цвета подсветки экрана на красный при тревогах или пожарах.

### ▶ Звуки

Включение / выключение различных звуковых сигналов контроллера.

### ▶ Горячие клавиши

Просмотр действий, назначенных на кнопки контроллера при нахождении в режиме ожидания.

### ▶ Сервисное меню

Контроль исправности некоторых функциональных узлов контроллера.

### ▶ Код пользователя

Изменение кода для текущего пользователя<sup>1</sup>.

### ▶ Сетевые подключения

Включение/выключение каналов доставки извещений, функции работы через облачный сервис "Argus-Cloud", а также работы с мобильным приложением

*Канал GSM*

– Включение/выключение канала GSM

*Канал Ethernet*

– Включение/выключение канала Ethernet

---

<sup>1</sup> Для пользователя необходимо наличие разрешения на возможность смены своего кода доступа.

- Режим получения IP-адреса – доступны два режима "Статический IP-адрес" или "Получить IP-адрес автоматически" т.е. использование сервиса DHCP.
- IP-адрес – IP-адрес прибора (для "Статический IP-адрес")
- Маска – Маска подсети (для "Статический IP-адрес")
- Шлюз – Шлюз по умолчанию (для "Статический IP-адрес")
- DNS – DNS адрес (для "Статический IP-адрес")

#### Управление с телефона

- Включение/выключение функции управления Контроллерю с помощью приложения на мобильном телефоне по ОС Android и iOS

#### Argus-Cloud

Используется для подключения ПО С-М через облачный сервис Argus-Cloud.

- Использовать Ethernet – Да/Нет
- Использовать GSM-канал – Да/Нет

### 3.4 Меню "Состояние системы"

Меню → Состояние системы

или







Главный экран контроллера → <Состояние>



Предоставляет возможность просмотра и управления состоянием следующих элементов сегмента:

- Группы зон
- Зоны
- Группы исполнительных устройств

#### ► Группы зон

В меню индицируется состояние имеющихся в сегменте групп зон. Перемещение по списку выполняется клавишами <◊>. Состояние группы индицируется пиктограммой в правой части соответствующей прямоугольной формы.

Список групп зон	
01 Гр. зон 	04 Гр. зон 
02 Гр. зон 	05 Гр. зон 
03 Гр. зон 	06 Гр. зон 
<b>Назад</b>	<b>Подробнее</b>

Для управления выделенной группой зон следует нажать одну из клавиш «», «», «0 х», «5» и предъявить номер и код пользователя.

При нажатии кнопки «**Подробно**» открывается меню состояния выбранной зоны.

### ► Зоны

В меню индицируется список имеющихся в системе зон, для которых контроллер имеет права на управление.

Индикация состояния и управление зонами в меню выполняется аналогично меню "Группы зон".

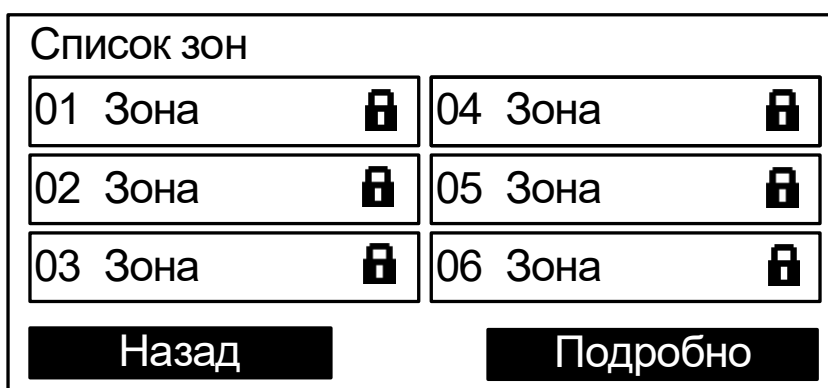

При нажатии кнопки «**Подробно**» открывается меню состава выбранной зоны. В нем отображаются адреса, входящие в состав этой зоны, и их состояния.

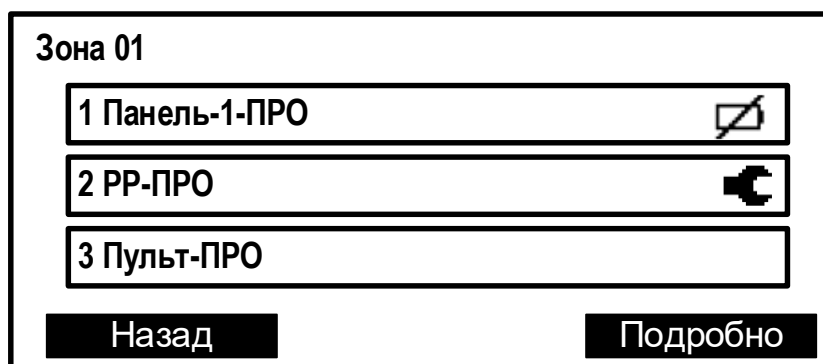

При нажатии кнопки «**Подробно**» открывается подробное состояние адреса (в зависимости от типа устройства отображаемая информация может быть различной).

3.1 РИГ-ПРО	
ОП 3,2 В; РП 3,2 В; Темп. 25°C;	
Закрыт;	
ШС 5,6 кОм	
<b>Назад</b>	<b>Управление</b>

При нажатии кнопки **«Управление»** открывается окно управления адресом (в зависимости от типа устройства набор команд может быть различным). Управление доступно только зарегистрированным пользователям.

<b>Зажечь зеленый индикатор</b>	
<b>Зажечь красный индикатор</b>	
Погасить все индикаторы	
Включить обход адреса	
Отключить обход адреса	
<b>Назад</b>	<b>Выбор</b>

Команда выполняется при нажатии кнопки **«Выбор»**.

### ► Группы исп. устр.

В меню индицируется список имеющихся в системе групп исполнительных устройств (групп выходов, зон пожарной автоматики, зон оповещения). Выходы сегмента при программировании объединяются в группы исполнительных устройств. Если группа выходов включена, то выходы активируются автоматически согласно запрограммированной логике. Состояние группы выходов показывается в скобках.

<b>Группы исполнительных устройств</b>	
01 Пожар.автоматика	(Вкл.)
02 Зона оповещения	(Вкл.)
03 Группа ИУ	(Вкл.)
<b>Назад</b>	<b>Изменить</b>

Для управления группой выходов необходимо нажать экранную кнопку "Изменить" и предъявить номер и код пользователя. При успешном выполнении команды состояние группы изменится.

### 3.5 Меню "Протокол событий"

Меню → Протокол событий

Меню служит для просмотра протокола событий сегмента.

#### ► Просмотр протокола

Для просмотра протокола событий требуется ввести номер пользователя и пароль.

Протокол событий вычитывается контроллером из памяти. Строка события содержит дату (в формате дд.мм) и время его наступления (в формате чч:мм).



При нажатии экранной клавиши «**Подробнее**» открывается окно с детальным описанием события, включающим дату, время и место события, а также дополнительную информацию в зависимости от типа события. Номера зоны и устройства сопровождаются текстовыми описаниями (при наличии).

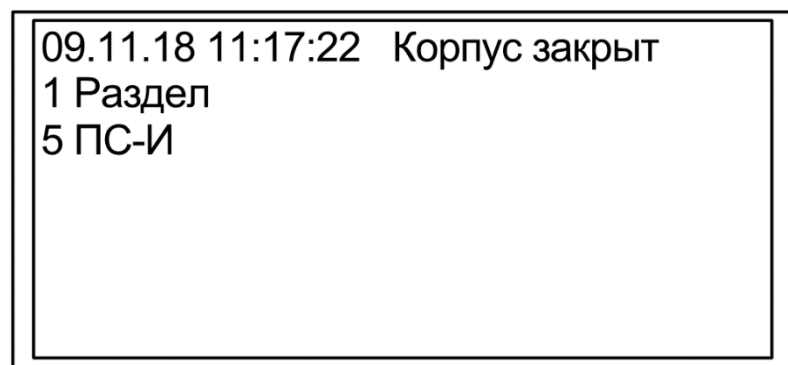

#### ► Фильтр событий

Настройки фильтрации событий протокола по следующим группам.

- Взятие/Снятие
- Активация выходов

- Тревога
- Взлом
- Неисправность
- Принуждение
- Паника
- Технологическая тревога

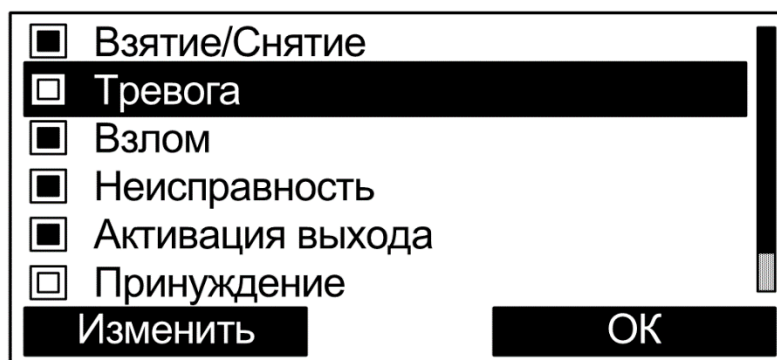

События, которые должны отображаться при просмотре протокола, отмечаются закрашенным квадратом. Для выбора опции фильтра следует выделить строку с событием и нажать экранную клавишу **«Изменить»**.

#### ► Статистика событий

Отображает текущее количество извещений "Пожарная тревога" и "Пуск" (пуск зон пожарной автоматики или зон оповещения) в протоколе событий от момента последнего сброса.

Количество извещений:			
Старт:	0	Обход:	0
Пожар:	0	Неисправн.:	0
Тревога:	0	Взлом:	0
		Откл. групп:	0
<b>Назад</b>		<b>Ок</b>	

### 3.6 Меню "Качество связи"

Меню "Качество связи" предназначено для определения качества обмена данными с радиоканальными устройствами.

#### ► Сканирование каналов

В меню "Сканирование каналов" индицируется средний уровень трафика для выбранного частотного канала и показывается временной график. На графике одновременно отображается уровень шума и средний трафик.



**Внимание!** Следует иметь ввиду, что индицируемое значение трафика соответствует суммарному трафику, порождаемому всеми радиоканальными устройствами, работающими в полосе частот данного канала.

### ► Уровни связи с устройствами

В меню "Уровни связи с устройствами" отображаются оценки уровня связи (от "2" до "5") для всех дочерних радиоканальных устройств.

1.1 Брелок-ПРО:	"5" (38dB)
1.2 РИГ-ПРО :	"3" (20dB)
1.3 РИГ-ПРО :	"5" (47dB)
1.4 Арфа-ПРО :	"5" (37dB)
1.5 Икар-ПРО :	"5" (41dB)
Назад	

## 4. УСТАНОВКА

### 4.1 Монтаж

Панель-1-ПРО монтируется на стене в месте, выбираемом с учётом следующих рекомендаций:

- Рекомендуемая высота установки – не менее 1,5 м.
- Устанавливать Панель-1-ПРО по возможности дальше (не менее 0,5 м) от металлических предметов, металлических дверей, металлизированных оконных проёмов, коммуникаций, и др., а также от токоведущих кабелей, проводов, особенно компьютерных, так как в противном случае может значительно снизиться дальность радиосвязи.
- Избегать установки Панель-1-ПРО вблизи различных электронных устройств и компьютерной техники для того, чтобы исключить влияние помех от функционирующих преобразователей напряжения, процессоров и пр. на качество радиоприёма.

Перед навешиванием основания на стену необходимо подготовить несущую поверхность под прокладку кабелей: подвести кабельные каналы, проштробить, или высверлить отверстие и т.п. Кабели в необходимом количестве необходимо подвести перед навешиванием основания на стену.

1. Для монтажа контроллера откройте крышку отсека сетевого интерфейса.
2. Для удобства подведения кабелей в основании необходимо выломать кабельные перегородки.

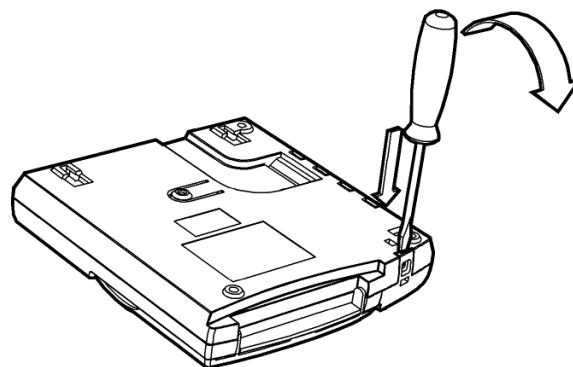

3. Для крепления в стене подготовьте три отверстия согласно разметке.

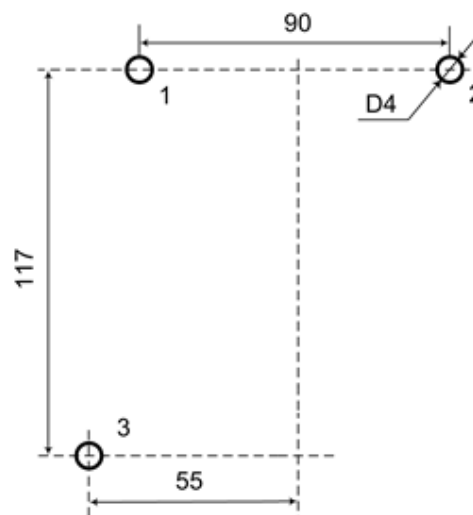

4. Вверните шурупы в отверстия 1 и 2 и навесьте на них контроллер

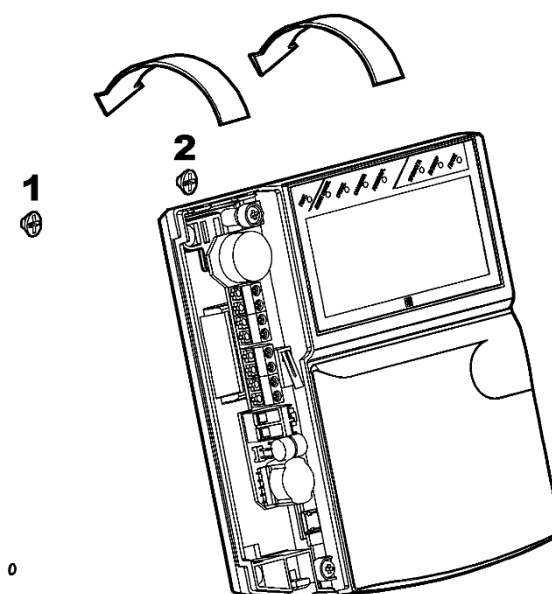

5. Пропустите соединительные провода через отверстия в основании корпуса

6. Для крепления контроллера ввинтите шуруп в отверстие 3 в его нижней части.

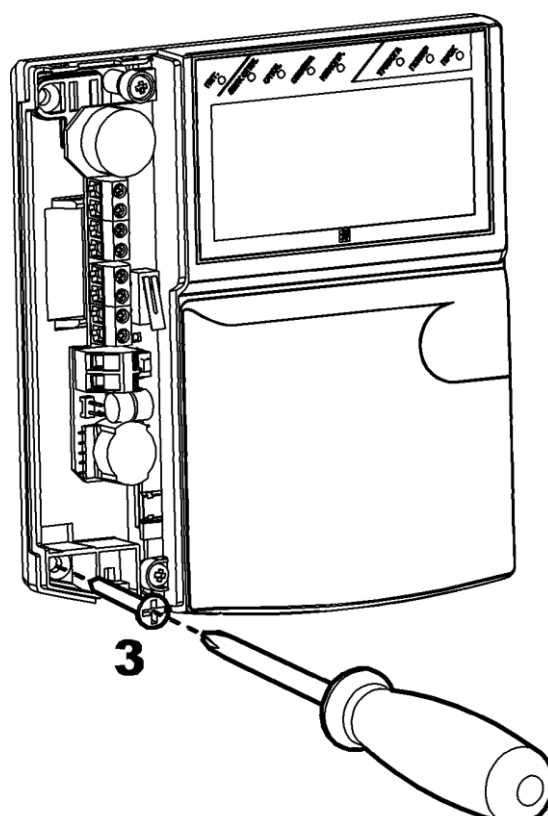

## 4.2 Подключение питания

После монтажа контроллера к нему следует подключить линию питания от внешнего источника постоянного тока или сетевого адаптера и цепи контроля состояния источника питания.

*Примечание:* При отсутствии в блоках питания выхода контроля состояния сетевого питания, необходимо установить перемычку "АС" на плате контроллера. Тем самым контроллер будет контролировать состояние сетевого питания от своего же входа.

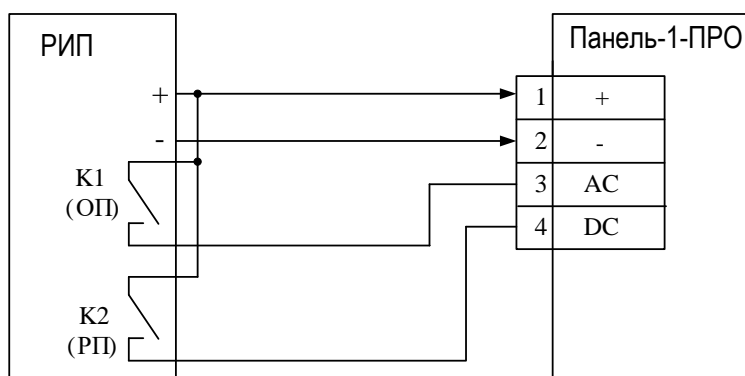

Подключение к блокам питания стороннего производителя.

K1, K2 - нормально разомкнутые релейные выходы состояния РИП

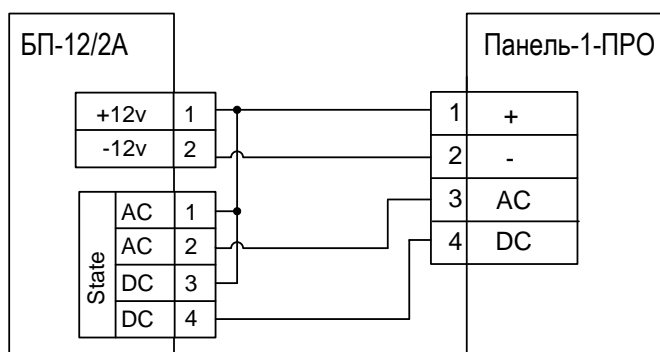

Подключение к блоку питания БП-12/2А (Аргус-Спектр)

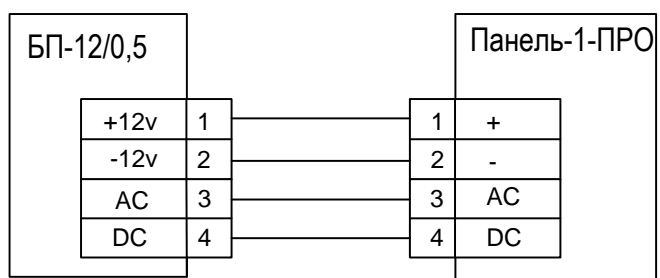

Подключение к блоку питания БП-12/0,5 (Аргус-Спектр)

Для обеспечения **двух вводов** питания допускается подключение двух внешних блоков питания по следующей схеме:

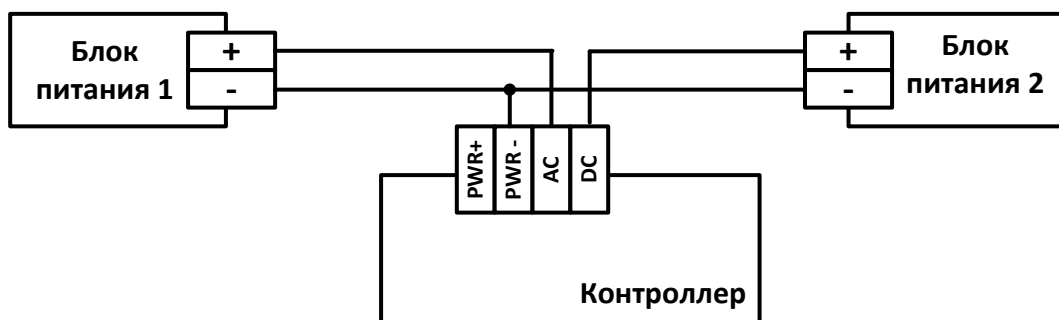

### 4.3 Подключение ШС ко входам контроллера

Соответствие контактов колодок входов/выходов Панели шлейфам OUT / IN / Power OUT:



Схема подключения ко входам **охранных, тревожных или технологических** извещателей с выходом типа "сухой контакт":



Схема подключения **нормально разомкнутых пожарных** извещателей с выходом типа "сухой контакт":

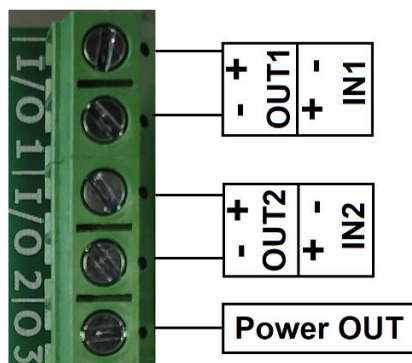

Подключение **нормально замкнутых пожарных** извещателей с выходом типа "сухой контакт":

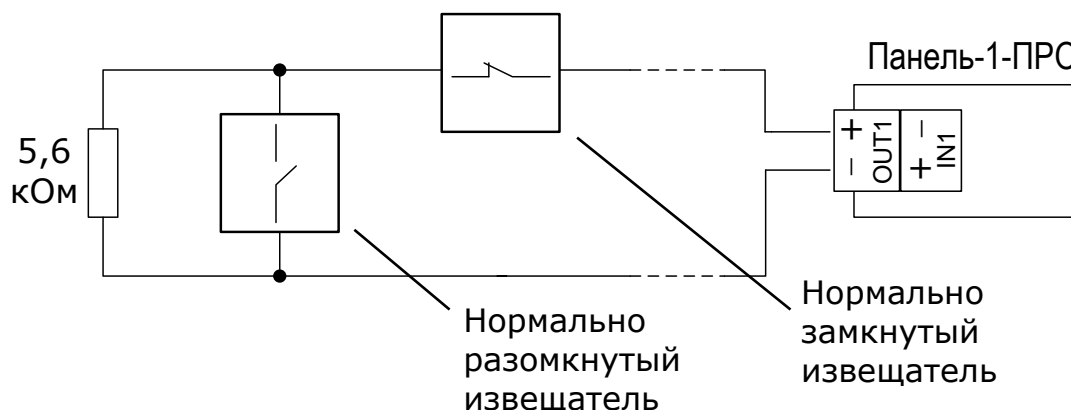
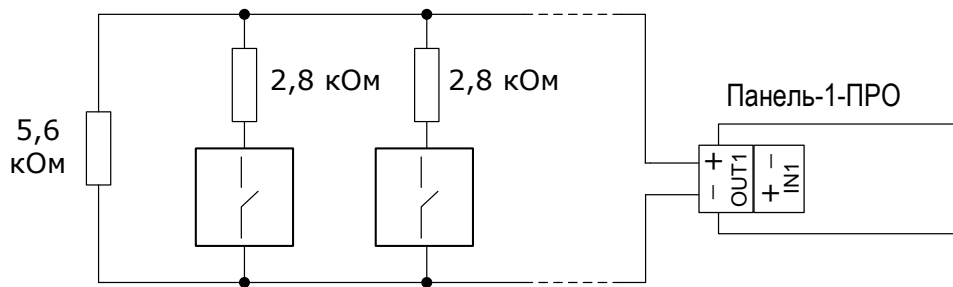
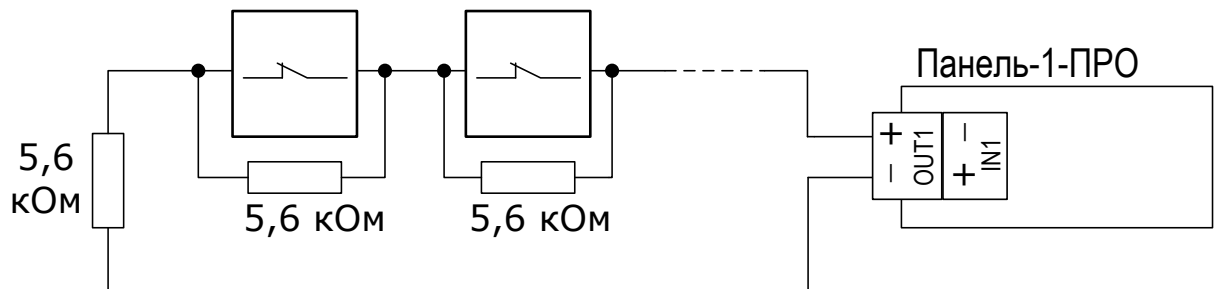

#### 4.4 Подключение выходов контроллера

Схема подключения выходов типа "Открытый коллектор".



Схема подключения выходов типа "Открытый коллектор с контролем целостности цепи до нагрузки".



Схема подключения **силового выхода** типа "Открытый коллектор".

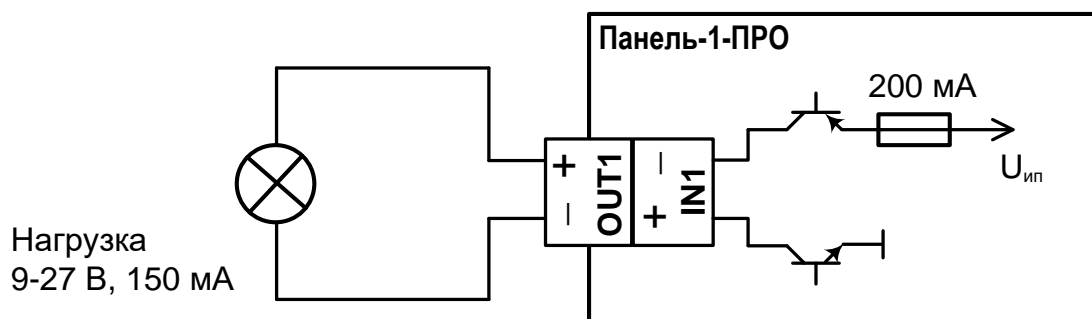

Схема подключения **силового выхода** типа "Открытый коллектор" с внешним источником питания постоянного или переменного тока.

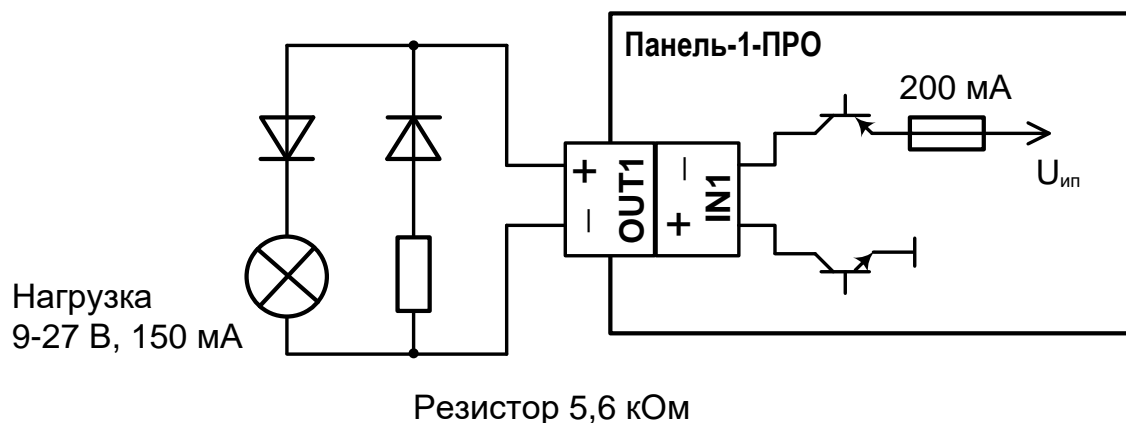

## 4.5 Обслуживание

В ходе эксплуатации устройства необходимо выполнять следующие действия по обслуживанию:

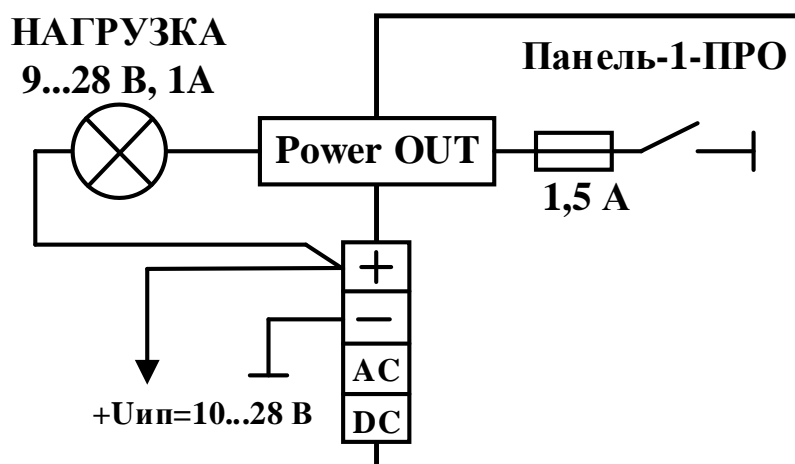
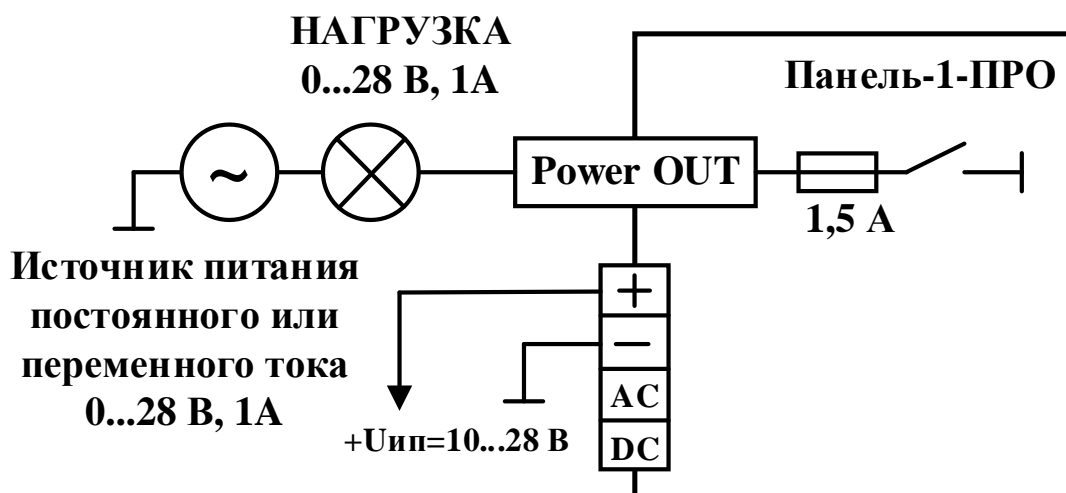
	Действие по обслуживанию	Условие	Период, не реже
1	Проверка функционирования	Длительный простой, изменение условий эксплуатации, плановые проверки	1 год
2	Санитарно-гигиеническая обработка поверхностей	Загрязнение поверхностей изделия	1-го раза в месяц
3	Подзаряд АКБ	Длительное неиспользование или хранение изделия	6 месяцев

### Проверка функционирования

Проверку функционирования следует проводить для оценки работоспособности устройства при запуске в эксплуатацию, при плановом обслуживании, либо после длительного простоя.

Для проверки необходимо запрограммировать контроллеры в сегмент ИСБ вместе с другими устройствами "Стрелец-ПРО". Контроль выполнять с помощью ПО С-М/ ПО С-И.

	Вид проверки	Действия	Критерий успеха
1	Проверка радиointерфейса	Разместить в зоне радиовидимости устройства Стрелец-ПРО. Добиться ретрансляции / приёма сигналов от этих устройств через контроллеры.	Выполняется ретрансляция / приём сигналов
2	Проверка датчика вскрытия	Открывать и закрывать корпус.	В ПО индицируется события о вскрытии/ закрытии корпуса
3	Проверка контроля питания	Отключать и подключать основной и резервный источник питания.	В ПО индицируется события об исправности / неисправности источников питания
4	Проверка обмена по каналу Ethernet	Проверить обмен информацией ПК с Панель-1-ПРО по каналу Ethernet	Обмен информации успешен



5	Проверка обмена по каналу GSM	Проверить обмен информацией Панель-1-ПРО с мобильным приложением	Обмен информации успешен
---	-------------------------------	--	--------------------------

Критерием наличия неисправностей является отклонение результатов проверки от сведений, приведённых в настоящем руководстве по эксплуатации.

### Санитарно-гигиеническая обработка изделия

При использовании изделия различными людьми необходимо проводить санитарно-гигиеническую обработку их поверхности.

Обработку поверхности изделия рекомендуется проводить путём протирки с помощью влажных гигиенических антибактериальных салфеток, либо ветоши, смоченной в мыльном растворе и слегка отжатой. После мыльного раствора, следует повторно протереть поверхность ветошью, смоченной в чистой воде до полного удаления следов мыльного раствора. По окончании обработки вытереть изделие сухой ветошью насухо.

#### **ВНИМАНИЕ!**

**Не допускается использовать для протирки поверхности изделия вещества, содержащие растворители!**

**Не допускать проникновения воды внутрь изделия.**

### Заряд АКБ

При длительном хранении изделия для сохранения максимальных характеристик ёмкости аккумуляторной батареи необходимо выполнять её профилактический подзаряд. Для этого необходимо:

- установить переключку "Вкл. АКБ";
- подать на изделие напряжение от внешнего источника питания или USB до полного заряда АКБ (время – не более 12ч);
- отключить внешнее напряжение и отключить переключку "Вкл. АКБ" для длительного хранения.

#### **ВНИМАНИЕ!**

**Разрядные характеристики АКБ после длительного хранения (особенно при отрицательных температурах) приходят к номинальным значениям только после одного-двух циклов разряда-заряда!**

В случае обнаружения снижения времени разряда АКБ до 50% от первоначальных значений при одних и тех же температурных условиях эксплуатации, следует заменить изделие или АКБ.

## 5. ПРОГРАММИРОВАНИЕ

### 5.1 Общие сведения

Панель-1-ПРО добавляются в состав сегмента ИСБ (один сегмент-одна Панель-1-ПРО), инициализируются, конфигурируются и программируются с помощью ПО С-М или ПО С-И.

### 5.2 Создание новой системы

1. Запустить ПО С-М версии не ниже 9.0.0 (или ПО С-И).
2. Создать новую систему. Выбрать необходимый тип системы "Система пожарной безопасности" или "Интегрированная система "Стрелец-Интеграл". Тип контроллера сегмента выбрать Панель-1-ПРО.

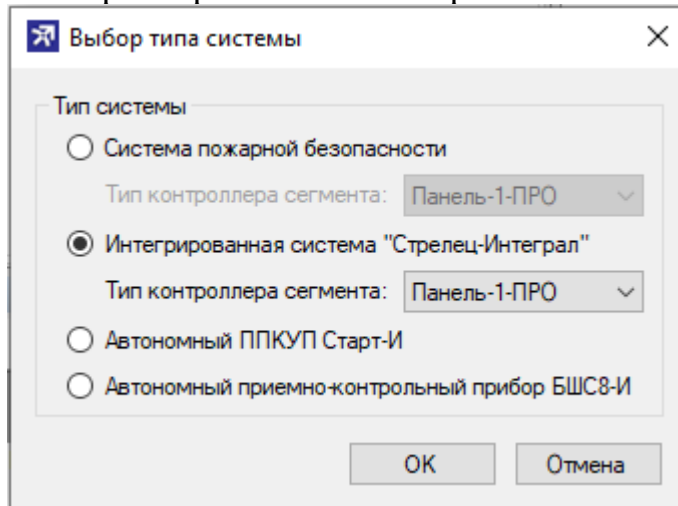

### 5.3 Программирование контроллера

Программирование контроллера в ИСБ осуществляется в следующей последовательности:

1. Настроить подключение ПО С-М к Панели см. 7.
2. При необходимости изменить значения свойств устройства см. 5.5.
3. При необходимости добавить и настроить входы и выходы см. 5.9.
4. При необходимости добавить в систему дочерние устройства в соответствии с РЭ Стрелец-Интеграл и РЭ на дочерние устройства
5. При необходимости изменить значения других опций контроллера.
6. Определить элементы, состояние которых должно индицироваться на главном экране контроллера см. 5.4.
7. Выполнить инициализацию и программирование свойств Контроллер 1 ПРО - нажать "Применить изменения".

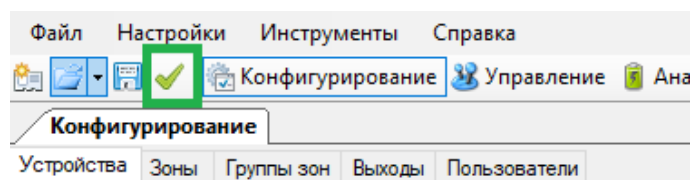

## 5.4 Связь контроллера с зонами

Для отображения зон и групп зон на главном экране контроллера необходимо выбрать требуемые элементы из списков имеющихся зон, групп зон.

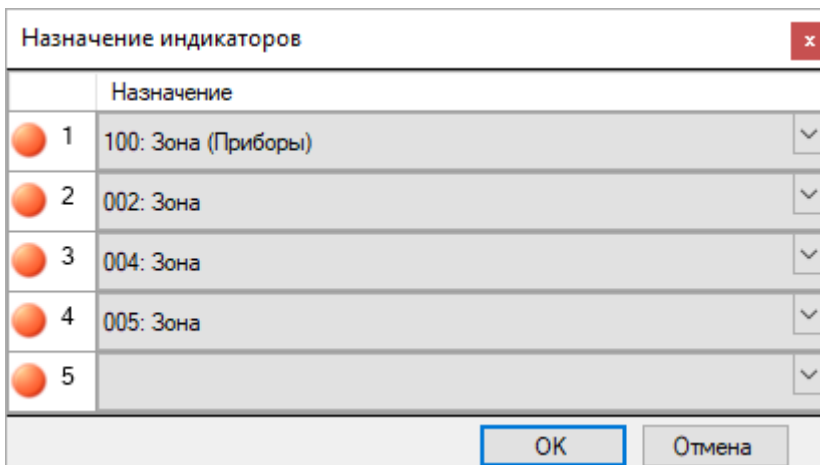
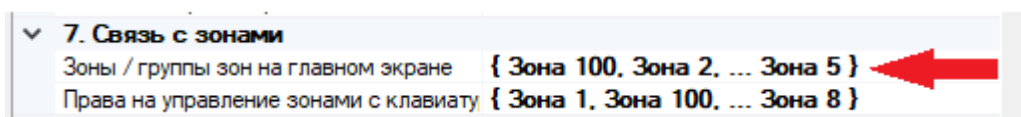

Кроме того, для возможности управления зонами и группами зон с клавиатуры контроллера, необходимо установить права на управление зонами (выбрать зоны, управление которыми допустимо с этого контроллера).

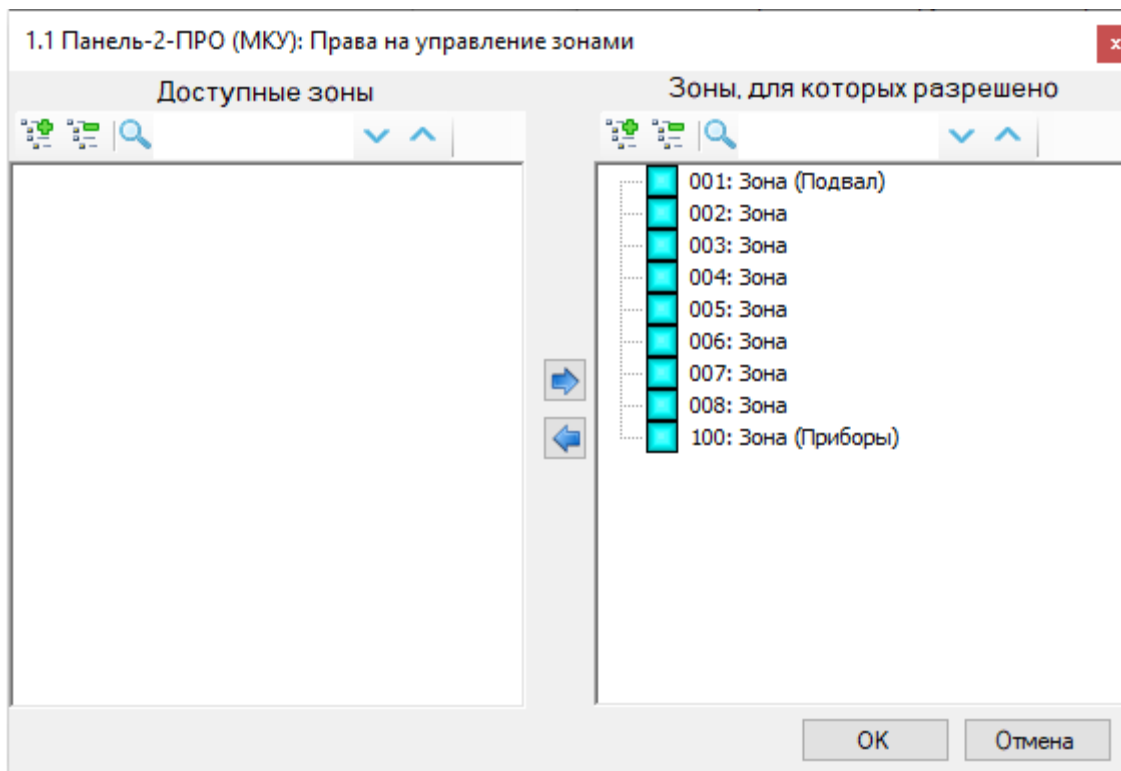
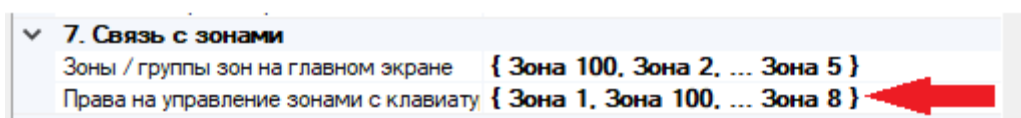

## 5.5 Свойства

Свойства контроллера представлены в таблице ниже.

<b>1. Общие</b>	
Часовой пояс	Часовой пояс, в котором работает система.
Описание	
<b>2. Цепи контроля</b>	
Контроль вскрытия корпуса	<b>Вкл.*</b> – при вскрытии корпуса передается извещение "Взлом". <b>Откл.</b> – вскрытие игнорируется.
Контроль основного питания	<b>Вход +5...+12 В*</b> – контроль встроенного источника питания или от USB. <b>Внешний вход АС</b> – контроль источника питания, подключенного ко входу АС.
Контроль резервного питания	<b>Откл*</b> – контроль резервного питания игнорируется. <b>Встроенный аккумулятор</b> – при снижении уровня напряжения встроенной АКБ ниже порога формируется извещение "Неисправность РП". <b>Внешний вход DC</b> – контроль источника питания, подключенного ко входу DC.
Генерировать сигнал "Паника"	<b>Да*</b> / <b>Нет</b>
<b>5. Звуковая сигнализация</b>	
Звук клавиш	<b>Вкл.*</b> <b>Откл.</b> – нажатия клавиш не будут сопровождаться звуковыми сигналами
Звук тревог	<b>Вкл.*</b> <b>Откл.</b> – охранные/технологически тревоги и паники не будут сопровождаться звуковой сигнализацией
Звук пожаров	<b>Вкл.*</b> <b>Откл.</b> – пожарные тревоги не будут сопровождаться звуковой сигнализацией
Звук неисправностей / взломов	<b>Вкл.*</b> <b>Откл.</b> – неисправности и взломы не будут сопровождаться звуковой сигнализацией

Ограничение звука по времени	<b>2 минуты*</b> – звуковая сигнализация отключается по истечении 2 мин до появления нового события; <b>Нет</b> – звук включён до снятия/сброса тревог/неисправностей (или нажатия любой кнопки).
<b>6. Индикация</b>	
Язык экранных меню	<b>Русский* / English</b>
Подсветка ЖК-дисплея	<b>Постоянно включена*</b> <b>Включается при нажатии клавиш</b> <b>Постоянно выключена</b>
Цвет подсветки ЖК-дисплея	<b>Белый* / Зелёный / Синий</b>
Подсветка тревог красным на дисплее	<b>Вкл.*</b> - при возникновении тревог и пожаров экран будет подсвечиваться красным цветом <b>Откл.</b>
<b>7. Связь с зонами</b>	
Зоны / группы зон на экране	Назначение элементов для отображения на главном экране из числа существ сегмента: – Зоны – Группа зон
Права на управления зонами с клавиатуры	Определение списка зон, управление которыми разрешено с Панели
<b>8. Настройки подключения</b>	
Порт подключения USB	Порт USB для подключения к Панели
Пароль	Пароль для подключения через "Прямое соединение по IP" и "Соединение через облако" Изменение Пароля см. 5.6
Серийный номер (ID)	Серийный номер или ID Панели. Для подключения к Панели через "Соединение через облако"
IP-адрес	IP-адрес для подключения к Панели Чаще всего совпадает с собственным IP-адресом Панели, но может отличаться, например, см. 7.3
Порт TCP/IP	TCP/IP порт для подключения по "Прямое соединение по IP" Чаще всего совпадает с собственным Портом Панели, но может отличаться, например, см. 7.3
<b>9. Работа с ПК по ID и паролю через облако</b>	

Адрес облака для удаленной работой из ПО	json://proxy.streletz.ru:9010/
Использовать канал Ethernet	Да*/Нет
Использовать канал GSM	Да*/Нет
<b>10. Работа с мобильным приложением</b>	
Использовать	Да* / Нет
Адрес облака мобильных приложений	device.streletz.ru:8883
<b>11. Настройки Ethernet прибора</b>	
Ethernet	Да*/Нет
Адресация	Получать IP адрес автоматически см. 5.7
<b>12. Настройки GSM (см. 5.8)</b>	
Использовать GSM	Да* / Нет
<b>14. Горячие клавиши</b>	
Клавиши "1" - "4" и "6", "7", "9"	<p>Позволяет назначать клавишам Панель-1-ПРО операции управления зонами или группами ИУ.</p> <p><b>Меню: "Взять"</b>  <b>Меню: "Снять"</b>  <b>Меню: "Сброс"</b>  <b>Меню: "Перевзять"</b>  <b>Команда: "Взять группу"</b>  <b>Команда: "Снять группу"</b>  <b>Команда: "Сбросить группу"</b>  <b>Команда: "Перевзять группу"</b>  <b>Команда: "Взять зону"</b>  <b>Команда: "Снять зону"</b>  <b>Команда: "Сбросить зону"</b>  <b>Команда: "Перевзять зону"</b>  <b>Команда: "Выкл. группы ИУ"</b>  <b>Команда: "Вкл. группы ИУ"</b>  <b>Команда: "Стоп группы ИУ"</b>  <b>Команда: "Старт группы ИУ"</b>  <b>Меню: "Выкл. группы ИУ"</b>  <b>Меню: "Вкл. группы ИУ"</b>  <b>Меню: "Стоп группы ИУ"</b>  <b>Меню: "Старт группы ИУ"</b>  <b>Нет действия</b></p> <p><b>Внимание!</b> Горячие клавиши действуют только при нахождении на главном экране.</p>

	<p>"Команда" означает, что управление выполняется для конкретной зоны / группы зон / группы ИУ, выбранного при программировании. При этом авторизация пользователя не требуется.</p> <p><b>Внимание!</b> При выборе "Команда" следует иметь в виду, что управление происходит от имени пользователя 0, поэтому соответствующие зоны, группы зон или группы ИУ должны быть добавлены в права управления для этого пользователя.</p> <p>"Меню" означает, что управление выполняется для всех зон или групп ИУ, права на которые имеет пользователь и которые внесены в список зон для управления Панель-1-ПРО. После нажатия такой горячей клавиши требуется авторизация.</p> <p>Если на главном экране выделена конкретная зона / группа зон, то управление выполняется только для этой зоны / группы зон</p>
Клавиша "0"	Меню: "Сброс"
Клавиша "5"	Меню: "Перевзять"
Клавиша "8"	Меню: "Управление группами ИУ"
Клавиша "Взять"	Меню: "Взять"
Клавиша "Снять"	Меню: "Снять"
<b>15. Показывать в протоколе события</b>	
Снятие / Взятие	Да* / Нет
Снятие под принуждением	Нет* / Да
Тревога пожарная и охранная	Да* / Нет
Тревога технологическая	Да* / Нет
Паника	Да* / Нет
Активизация выходов	Да* / Нет
Взлом	Да* / Нет
Неисправность	Да* / Нет
<b>Примечание:</b>	
* – значение по умолчанию.	

## 5.6 Пароль для подключения

Для того, чтобы задать пароль для подключения необходимо нажать на кнопку в конце поля "Пароль".

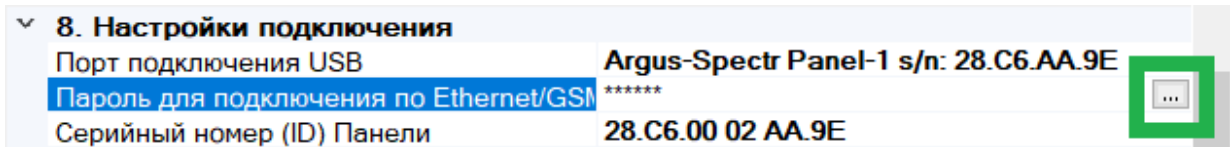

В появившемся поле ввести пароль для подключения к контроллеру.

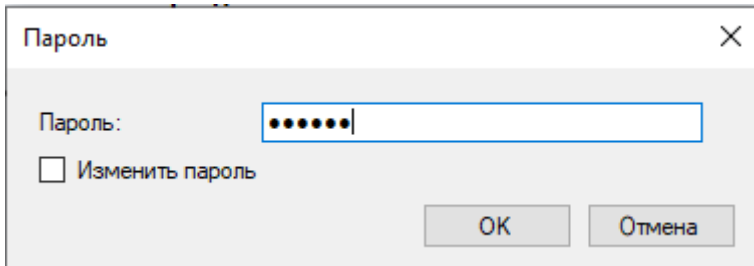

Если Контроллер новая или сброшена к заводским настройкам, в качестве пароля следует указать **пароль с этикетки** на приборе (см. 2.5).

Если пароль с этикетки на приборе по каким-либо причинам утерян, то **по USB** его можно изменить.

Для этого необходимо поставить галочку "Изменить пароль" и дважды ввести новый пароль.

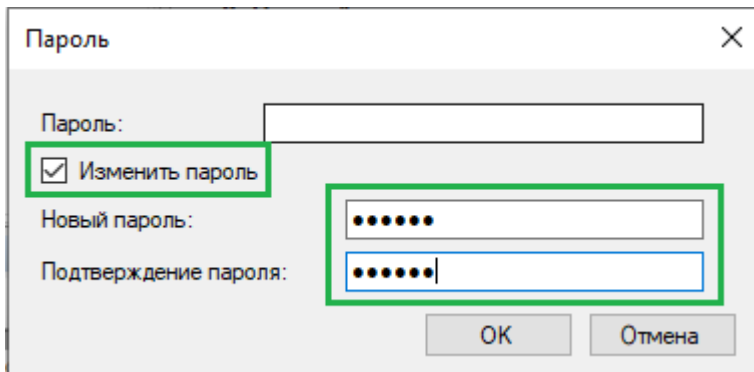

Вместо старого пароля можно либо ничего не вписывать, либо вписать новый пароль. Изменение пароля возможно только при подключении к ПК по USB!

**Примечание:** после проведения пуско-наладочных работ рекомендуется изменить пароль.

Далее нужно нажать кнопку ОК и запрограммировать Контроллер (выполнить действие 5.3-7).



## 5.7 Настройки Ethernet прибора

Для настройки IP-адреса в Панели необходимо нажать на кнопку в конце поля "Адресация".

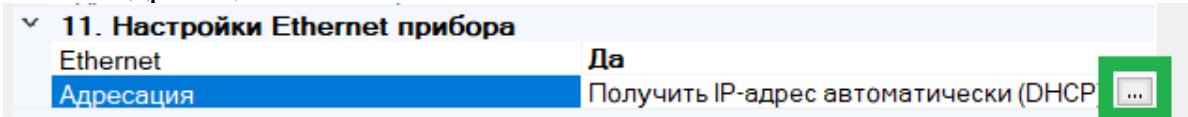

В открывшемся окне выберите тип получения IP-адреса Контроллерю:

- Получить автоматически динамический IP-адрес с помощью сервиса DHCP.
- Задать вручную статический IP-адрес.

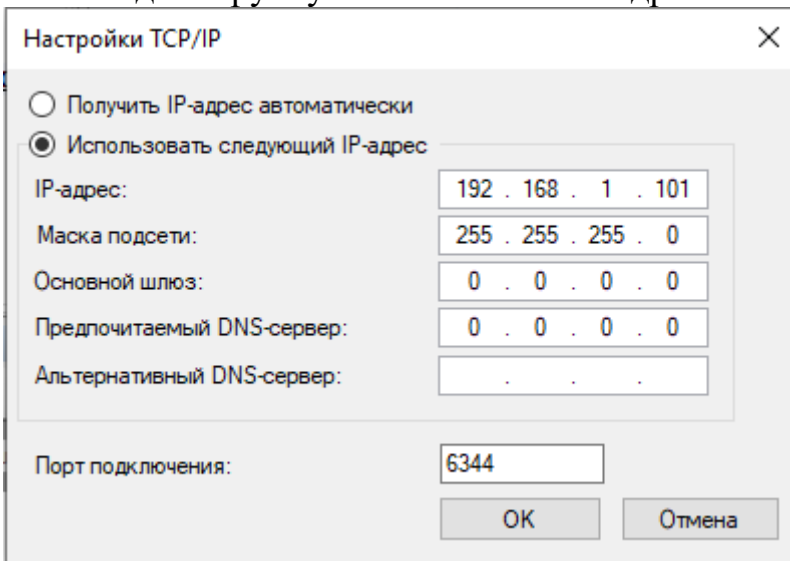

Примечание: как правило, основной шлюз – это IP-адрес маршрутизатора. Если соединение точка-точка, можно основной шлюз не указывать, или указать адрес ПК.

Нажать кнопку ОК и запрограммировать контроллер (выполнить действие 5.3-7).

## 5.8 Настройки GSM

Для настройки IP-адреса в Панели необходимо нажать на кнопку в конце поля "Использовать GSM".

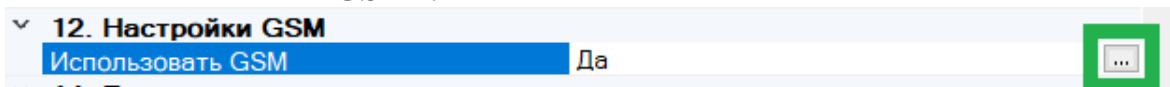

В открывшемся окне можно задать параметры GSM-соединения.

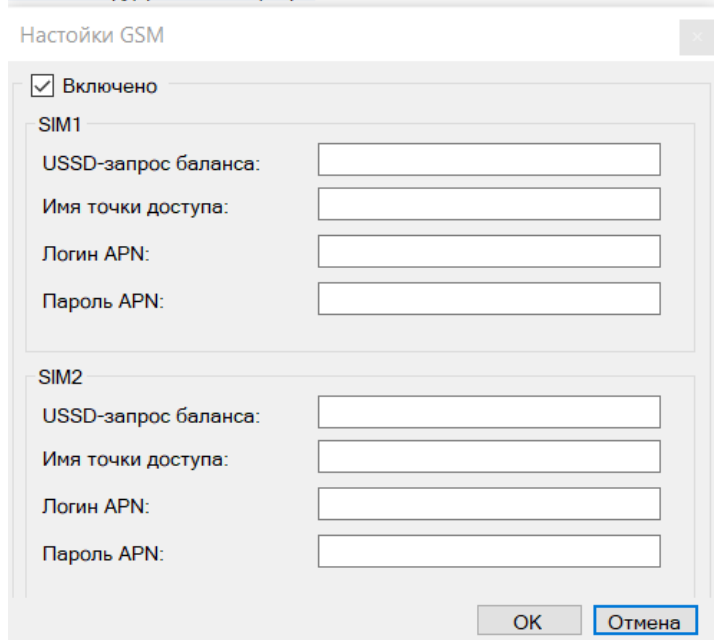

Для основных операторов России (Мегафон, МТС, Билайн, Tele2) задавать ничего не надо - будут использованы настройки по умолчанию. При необходимости можно задать параметры APN GSM (узнать у провайдера).

Нажать кнопку ОК и запрограммировать Контроллер (выполнить действие 5.3-7).

## 5.9 Свойства Входов/Выходов контроллера

Необходимо добавить входы и выходы в Зоны, Группы зон и Выходы в ПО, установить алгоритм работы в соответствии с РЭ Стрелец-Интеграл.

При необходимости изменить значения свойств входов и выходов.

1. Общие	
Описание	
3. Свойства ШС	
Тип шлейфа	<ul style="list-style-type: none"> <li>- не обрабатывается*,</li> <li>- охранный, команда:               <ul style="list-style-type: none"> <li>○ входная дверь – Да*,</li> <li>○ входная дверь – Нет,</li> </ul> </li> <li>- тревожный,</li> <li>- пожарный с распознаванием сработки,</li> <li>- пожарный,</li> <li>- технологический,</li> <li>- вход управления, команда:</li> </ul>

	<ul style="list-style-type: none"> <li>○ перевзять зону,</li> <li>○ перевзять группу зон*,</li> <li>○ сбросить зону,</li> <li>○ сбросить группу зон</li> <li>○ снять зону,</li> <li>○ снять группу зон,</li> <li>○ снятие/взятие зоны,</li> <li>○ снятие/взятие группы зон,</li> <li>○ включение/отключение группы исполнительных устройств,</li> <li>○ старт/стоп группы исполнительных устройств.</li> </ul> <ul style="list-style-type: none"> <li>– цепь контроля наряда,</li> <li>– технологический с контролем на КЗ и обрыв.</li> </ul>
<p><b>Примечание:</b> * – значение по умолчанию.</p>	

## 5.10 Изменение опций с контроллера

Некоторые опции контроллера могут быть изменены из меню "Настройки" см. 3.3. Для входа в это меню необходимо предъявление номера и кода пользователя. Изменять опции контроллера имеют возможность только пользователи с правами на конфигурирование сегмента.

**Внимание!** Следует иметь в виду, что после изменения опций с контроллера может возникнуть рассинхронизация сведений об опциях контроллера, имеющих в самом контроллере и в ПО "Стрелец-Мастер". Поэтому после программирования опций с контроллера перед выполнением операций с ПО "Стрелец-Мастер" рекомендуется выполнить чтение настроек контроллера.

## 5.11 Программное обеспечение ПЦН

Контроллер может передавать сообщения на пульт централизованного наблюдения по каналам IP – Ethernet и GSM.

В качестве пультowego ПО может выступать ПО СПИ "Курьер" (приобретается отдельно), либо любое ПО СПИ стороннего производителя через ПО "Стрелец-Транслятор" (скачивается с сайта в протоколе SurGard (Contact ID) по ТСР/IP.

При создании и программирования системы необходимо в настройках Панели задать основной или основной и резервный серверы ПЦН, запрограммировать систему.

Затем требуется переслать полученный файл конфигурации (\*.bf) на пульт централизованного наблюдения, на пультовом ПО импортировать его в базу.

---

При передаче на ПЦН основным каналом считается Ethernet, а резервным – GSM. Период контроля задается в пультовом ПО.

## 6. ПОРЯДОК РАБОТЫ

### 6.1 Работа с устройством

После программирования в систему, контроллер функционирует автоматически, управляя устройствами "Стрелец-ПРО" и "ИСБ" и принимая от них информацию в соответствии с логикой работы ИСБ.

### 6.2 Общие сведения

Изменение состояния оборудования индицируются контроллером во всплывающих окнах с информацией о возникших событиях.

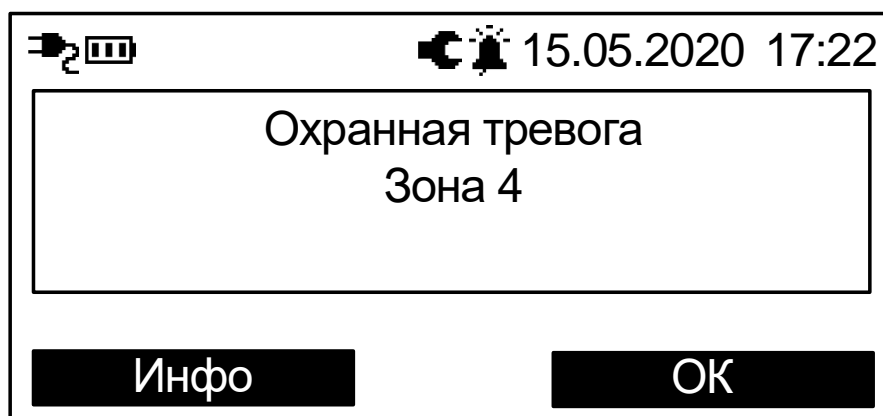

Сообщения о тревогах и пожарах, неисправностях, взломах и проч. сопровождаются световой индикацией и звуковой сигнализацией.

Выключение звуковой сигнализации о возникших событиях неисправности или тревоги происходит при нажатии любой клавиши контроллера.

При нажатии экранной клавиши "Инфо" на экране отобразится подробная информация о возникшем событии.

**Внимание!** Световая индикация возникает только при возникновении соответствующих событий в зонах / группах зон, отображаемых на главном экране. События, возникающие в других зонах / группах зон, отображаются только в виде всплывающих окон.

Примечание: для того, чтобы индикация возникала по всем зонам, необходимо составить из них группу зон и добавить ее на главный экран.

Контроль состояния сегмента осуществляется на основе пиктограмм в верхней части экрана в главном окне, а также с помощью меню "Состояние".

История возникновения событий сохраняется в протоколе событий. Просмотр протокола выполняется в меню "Протокол событий".

Контроллер имеет возможность выполнения следующих операций управления.

1	<b>Зоны и группы зон</b>	Постановка на охрану
2		Снятие с охраны
3		Снятие с признаком под принуждением
4		Перевзятие на охрану
5		Сброс пожаров и неисправностей
6	<b>Группы исполнительных устройств</b>	Включение группы
7		Отключение группы
8		Старт группы (с помощью горячих клавиш)
9		Стоп группы (с помощью горячих клавиш)
11	<b>Другое</b>	Изменение кода пользователя
13		Передача события "ПАНИКА"
14		Установка времени сегмента

### 6.3 Управление зонами и группами зон

С контроллера возможно управление только теми зонами и группами зон, которые разрешены в его свойствах с ПО "Стрелец-Мастер"

Операции управления над всеми зонами и группами зон, которые разрешены пользователю, выполняются с главного экрана путём нажатия специальных клавиш и ввода номера и кода пользователя (при условии, что ни один элемент на главном экране не выделен).

Примечание: если на горячие клавиши назначен способ управления "Команда", то авторизация пользователя не требуется. В этом случае управление происходит только над выбранной при программировании зоной / группой зон.

Операция	Клавиша	Номер пользователя	Код пользователя
Поставить на охрану	<🔒>	От 0 до 2047	От 0 до 6 цифр
Снять с охраны	<🔓>		
Снять с охраны с признаком "под принуждением"			
Сбросить пожарные тревоги и неисправности	<0 x >		
Перевзять на охрану	<5>		
Другие операции по горячим клавишам	<1>..<4> <6>..<9>		

Кроме описанного выше **группового** способа управления, возможно также **раздельное** управление элементами из меню "Состояние" или с главного

экрана. Необходимо выбрать необходимую зону или группу зон и нажать нужную быструю клавишу. Операция выполняется после предъявления номера и кода пользователя (если на клавишу назначен способ управления "Меню").

### Особенности выполнения постановки на охрану

Постановка на охрану выполняется только при условии, что ни одна из зон, подлежащих постановке не "нарушен". При наличии таких зон на экране отобразится всплывающее окно с указанием его номера и описания.

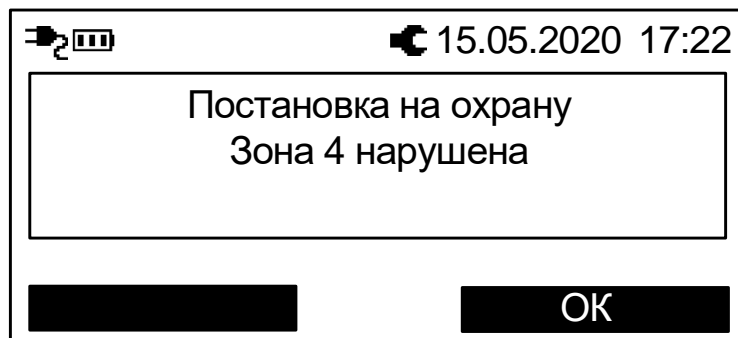

При постановке на охрану с обходом (отключением) на экране отобразится сообщение с номером и описанием отключенного извещателя (шлейфа) и в верхней части экрана будет индцироваться пиктограмма .

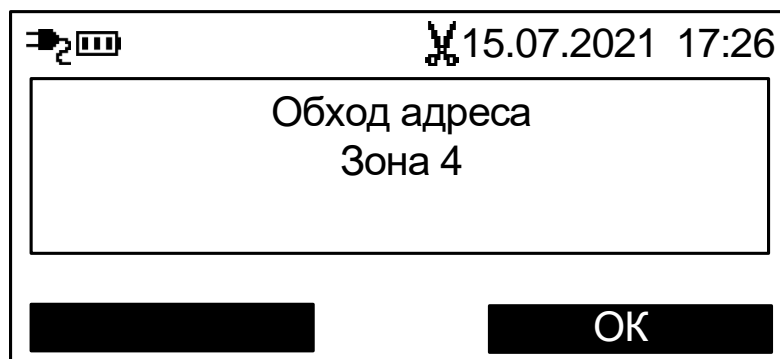

### Особенности выполнения снятия с охраны под принуждением

Снятие зон с признаком "под принуждением" выполняется, когда злоумышленник вынуждает пользователя снять объект с охраны и пользователь желает скрытно сообщить об этом на пульт централизованного наблюдения.

Для снятия с охраны зон под принуждением необходимо выполнить обычную операцию снятия с охраны, но при этом следует использовать цифровой код пользователя, последняя цифра которого отличается на единицу от действующего кода пользователя (например, вместо кода "1234" следует использовать "1233" или "1235").

При снятии под принуждением зоны снимаются с охраны в обычном режиме, индикация соответствует индикации при обычном снятии с охраны, но в протоколе событий формируется сообщение о принуждении<sup>7</sup>.

### **Особенности выполнения "перевзятия" на охрану**

Операция "перевзятия" на охрану выполняется для обеспечения возможности сброса тревог в зонах (охранных и технологических) без снятия их с охраны.

Операция может быть полезна, например, для разграничения полномочий выполнения операций управления в общественных зданиях, когда у собственников помещений имеются права на постановку и снятие помещений с охраны, а у обслуживающего персонала - только на сброс тревог в этих помещениях.

Для выполнения перевзятия зон необходимо, чтобы они не находились в состоянии "нарушено".

Перевзятие выполняется клавишей <5>.

## **6.4 Управление группами исполнительных устройств**

Управление группами исполнительных устройств выполняется для разрешения / запрета автоматической активации выходов ИСБ "Стрелец-Интеграл" (релейных выходов, выходов "Открытый коллектор", устройств пожарной автоматики и проч.). Если группа исполнительных устройств включена, то выходы активируются автоматически согласно запрограммированной логике. В противном случае выходы могут быть активированы только вручную с помощью команды "Старт реле".

Управление группами выходов выполняется из меню "Состояние → Группы исполнительных устройств".

Для изменения состояния группы выходов необходимо выбрать её и нажать экранную клавишу "Изменить".

## **6.5 Другие операции**

### **Экстренный вызов – "Паника"**

Экстренный вызов используется для экстренной передачи сообщения о тревоге на пульт централизованного наблюдения или для запуска оповещения при возникновении внештатной ситуации.

Для передачи события "Паника" необходимо нажать на клавиши <🔔 7> и <9 🔔> контроллера одновременно (опция может быть отключена при программировании)

---

<sup>7</sup> В настройках фильтра событий контроллера не должна быть установлена опция "Показывать в протоколе событий снятие под принуждением"



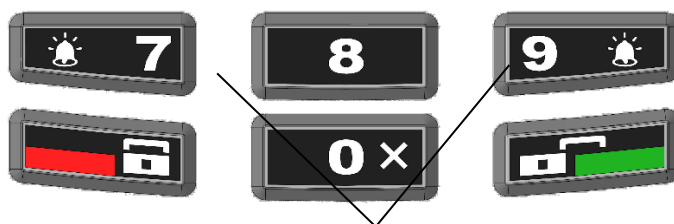

Нажмите одновременно в случае экстренной тревоги

После передачи сигнала контроллер квитирует это включением световой индикации и звуковой сигнализации.

Для сброса события "Паника" необходимо выполнить команду "Снятие с охраны" для зоны, в котором находится контроллер.

### Смена пользователем своего кода

Пользователи системы имеют возможность смены своего кода доступа.

Для смены кода пользователя перейдите в меню:

Меню → Настройки → Код пользователя

Далее нажмите экранную клавишу **«Изменить»**.

После ввода нового кода пользователя появится всплывающее окно с просьбой о подтверждении нового кода пользователя.

После успешного повторения код пользователя заменится введённым.

### Обновление встроенного ПО

Для получения нового функционала (возможностей) в Контроллере имеется возможность сменить прошивку. Для этого необходимо связать Контроллер с ПК по USB или по IP-каналам (2G/4G, Ethernet). Далее, открыть "Утилиту смены прошивки" из комплекта ПО "С-М"/"С-И", выбрать тип сетевого адаптера и, используя последний обобщенный файл прошивок Firmware.mlp, выбрать устройство для обновления.

Крайне редко, при возникновении проблемы с обновлением, необходимо осуществить аварийный доступ к встроенному загрузчику прошивок. Для этого необходимо одновременно нажать и удерживать кнопки "1", "2", "3" на клавиатуре Контроллера и одновременно с этим подать питание (встроенная АКБ должна быть отключена, отключить переключку "Вкл. АКБ") на Контроллер. После чего должны включиться все индикаторы (кроме "Питание") на Контроллере и необходимо повторить попытку смены прошивки.

## 6.6 Индикация

На лицевой панели имеются следующие индикаторы:

- "Пожар" - для индикации события о пожаре,
- "Пуск" - для индикации пуска ИУ,
- "Тревога" - для индикации тревожного события,
- "Неисправность" - для индикации неисправности,
- "Ошибка" - для индикации ошибки в системе,
- "Отключение" - для индикации отключения устройства/зоны,
- "СПИ" - для индикации наличия/отсутствия связи с ПЦН,
- "Звук отключен" - индикация отключения встроенного зуммера,
- "Питание" - для индикации состояния питания.

На плате контроллера (см. вид со снятой задней крышкой) имеются следующие индикаторы:

Технологический индикатор "NET" - для индикации состояния канала GSM.

В штатном режиме двухцветный индикатор "Питание", светится **зеленым** цветом.

**Желтым** цветом индикатор "Питание" светится в случае, если неисправен основной и/или резервный источники питания прибора.

Более полно информация о состоянии системы отображается на ЖК-дисплее в виде пиктограмм и в пунктах меню. Например, информация о состоянии канала связи GSM находится в Меню → Инфо → GSM.

## 6.7 Установка времени

Время в Панели может быть установлено:

- Автоматически по сервису точного времени
- Вручную пользователем
- Из ПО Стрелец-Мастер

При включении и наличии интернет-соединения (GSM или Ethernet) Контроллер устанавливает себе время через сервис точного времени. Это происходит однократно. Часовой пояс при этом используется тот, в котором контроллер программировалась с ПК.

Пользователь может также установить время с меню панели (см. п 3.3).

При подключении к ПК ПО Стрелец-Мастер будет синхронизировать время в панели с временем в ПК (устанавливается в настройках системы):

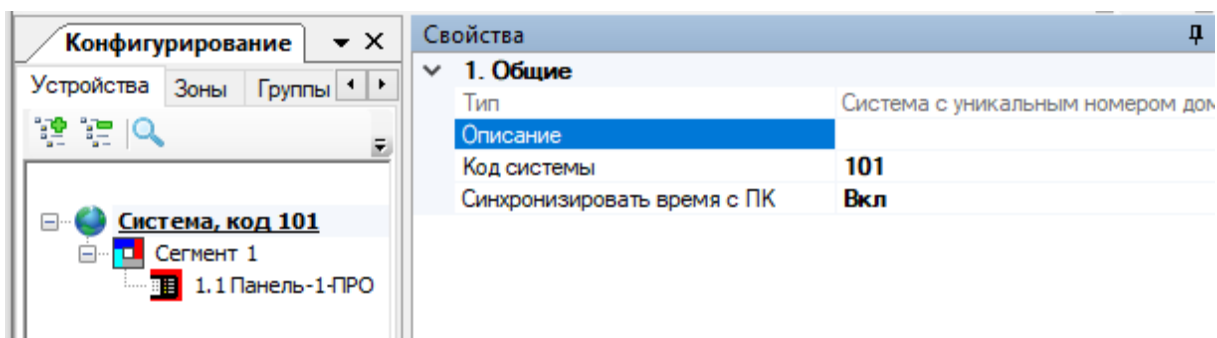

## 7. ВАРИАНТЫ ПОДКЛЮЧЕНИЯ

### 7.1 Подключение ПО "Стрелец-Мастер" и "Стрелец-Интеграл" к контроллеру

ПО "Стрелец-Интеграл" и "Стрелец-Мастер" может быть подключено к контроллеру:

- через USB интерфейс;
- по статическому IP адресу на заданный в настройках TCP-порт;
- через сервис "Streletz-Cloud" по серийному номеру прибора.

Для выбора способа подключения необходимо перейти в настройки сегмента. В качестве сетевого интерфейса выбрать "Подключение через Контроллер".

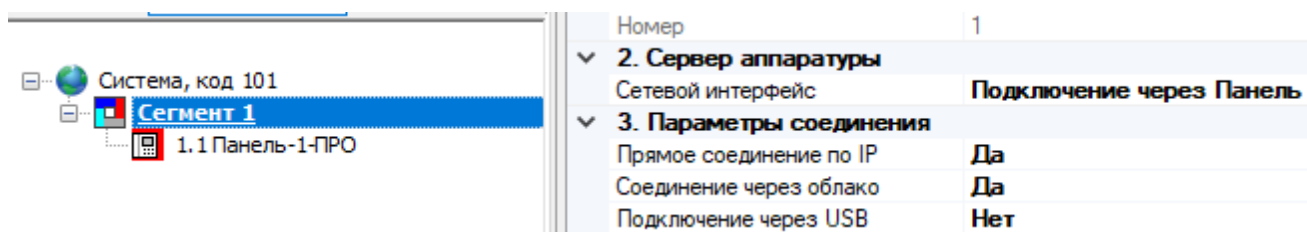

Свойство	Значение	Режим работы
Прямое соединение по IP	Да	ПО С-М будет подключаться к Панели по статическому IP-адресу
	Нет	Подключение по статическому IP-адресу отключено
Соединение через облако	Да	ПО С-М будет подключаться к Панели через сервис "Streletz-Cloud" по "Серийному номеру" прибора
	Нет	Подключение через сервис "Streletz-Cloud" отключено
Подключение через USB	Да	ПО С-М будет подключаться к Панели USB
	Нет	Подключение по USB отключено.

Если в настройках включено несколько типов соединения, то ПО С-М будет последовательно перебирать способы пока не произойдет успешного подключения. Порядок перебора следующий:

1. Подключение через USB (если включено).
2. Прямое соединение по IP (если включено).
3. Соединение через облако (если включено).

В случае, если не удастся подключиться ни одним разрешенным способом, будет выдано окно с ошибкой подключения.

## 7.2 Подключение по USB

Данный тип подключения удобно использовать в момент процесса пуско-наладки и обслуживания системы.

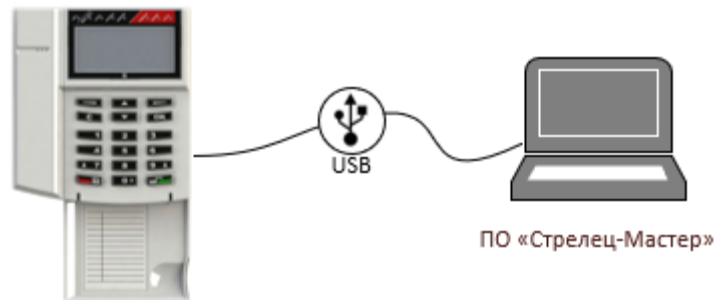

Контроллер необходимо подключить USB-кабелем к ПК.

В ПО С-М необходимо перейти в настройки сегмента и в качестве сетевого интерфейса выбрать "Подключение через Контроллер". В параметрах подключения необходимо установить "Подключение через USB".

2. Сервер аппаратуры	
Сетевой интерфейс	Подключение через Панель
3. Параметры соединения	
Прямое соединение по IP	Нет
Соединение через облако	Нет
Подключение через USB	Да

В настройках Панели выбрать из списка "Порт подключения USB".

8. Настройки подключения	
Порт подключения USB	Argus-Spectr Panel-1 s/n: 33.D9.3A.A1
Пароль	
Серийный номер (ID)	
IP-адрес	
Порт TCP/IP	6344

## 7.3 Подключение по статическому IP адресу на заданный в настройках ТСР-порт

Данный тип подключения может быть использован в различных вариантах:

- Контроллер подключена непосредственно к ПК через Ethernet;
- Контроллер и ПК подключены в одну локальную сеть;
- Для Панели настроен внешний статический IP-адрес доступный через Интернет.

Для использования данного типа подключения Контроллер необходимо первоначально настроить на работу по статическому IP-адресу:

- разрешить использование Ethernet;
- задать корректные сетевые настройки (IP-адрес, маска подсети и шлюз по умолчанию) и Порт подключения см. 5.7;
- при необходимости изменить Пароль для подключения см. 5.6.

Данные параметры могут быть запрограммированы в Контроллер с помощью ПО С-М см. 5.3, например, по USB или с помощью экранного меню Панели см. 3.3.

В ПО С-М необходимо перейти в настройки сегмента и в качестве сетевого интерфейса выбрать "Подключение через Контроллер". В параметрах подключения необходимо установить "Прямое подключение по IP".

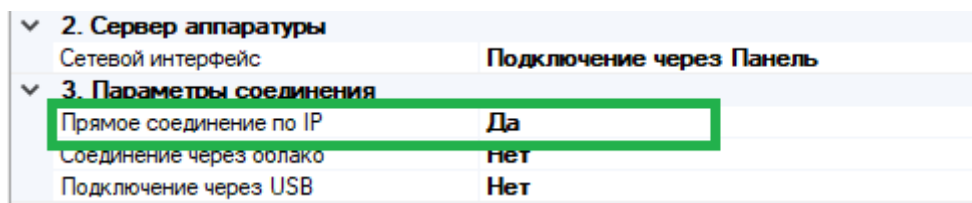

### Прямое соединение через Ethernet

Данный тип подключения удобно использовать в момент процесса пуска-наладки и обслуживания системы.

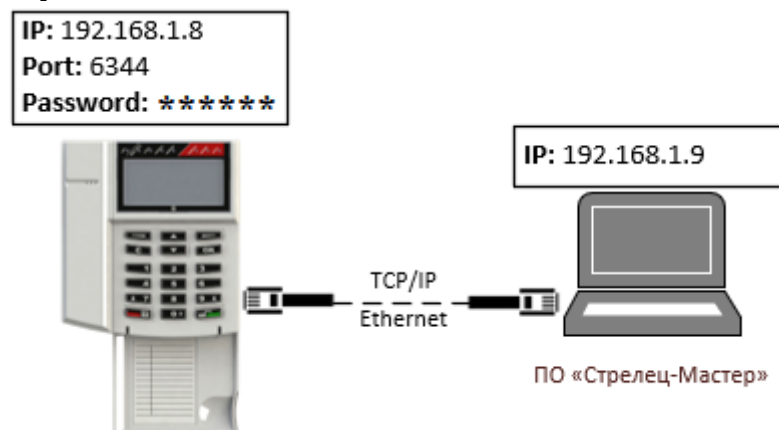

Контроллер необходимо подключить UTP-кабелем к ПК.

Прибор должен быть настроен следующим образом.

В сетевых настройках прибора должен быть выбран режим "Использовать статический IP-адрес", заданы корректные сетевые настройки (IP-адрес и маска подсети) и порт подключения.

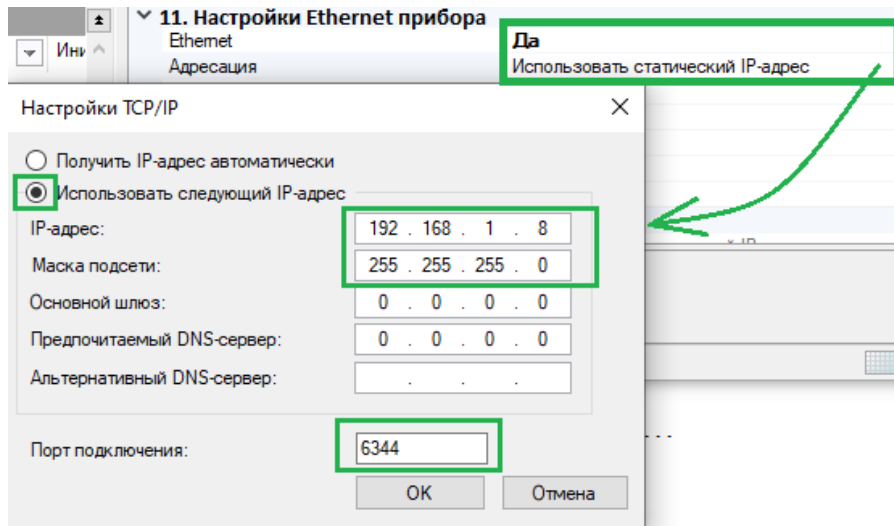

**Важно!** После изменения указанных настроек Контроллер необходимо запрограммировать.

В сетевых настройках ПК должны быть заданы IP-адрес и маска подсети.

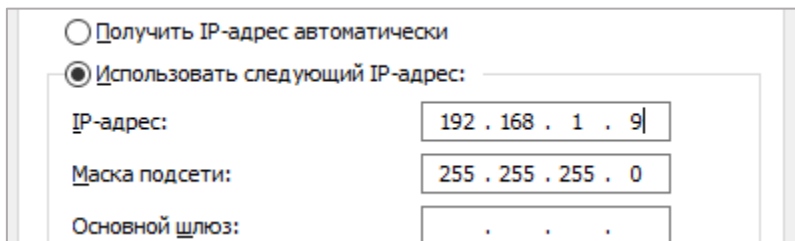

В "Настройка подключения" необходимо указать IP-адрес Панели, Порт подключения и Пароль (см. 5.6, 5.7).

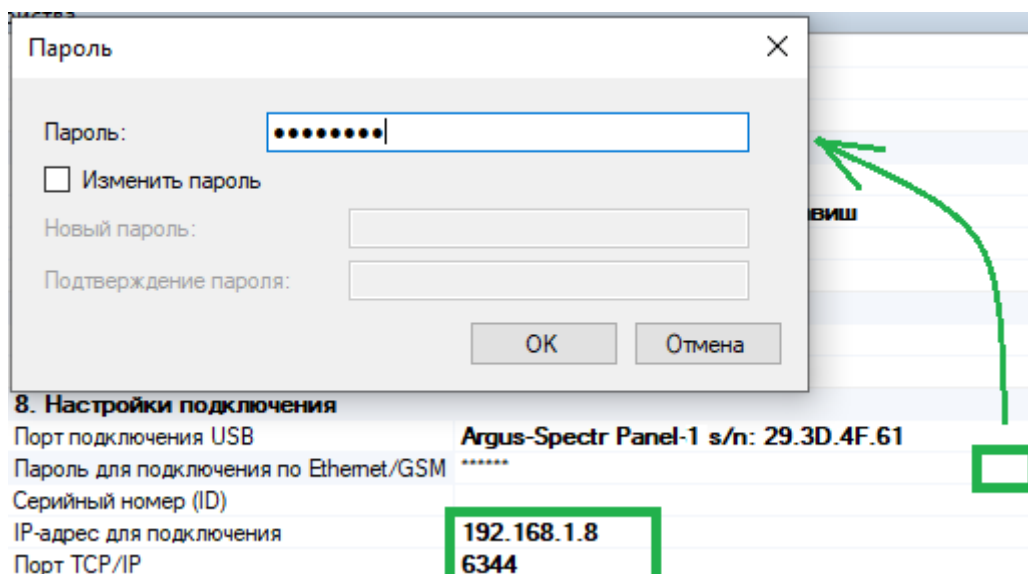

## Подключение в рамках локальной сети (LAN)

Данный тип подключения удобно использовать на объектах:

- в которых организована локальная сеть Ethernet;
- программирование, управление или мониторинг планируется осуществлять в рамках данной локальной сети.

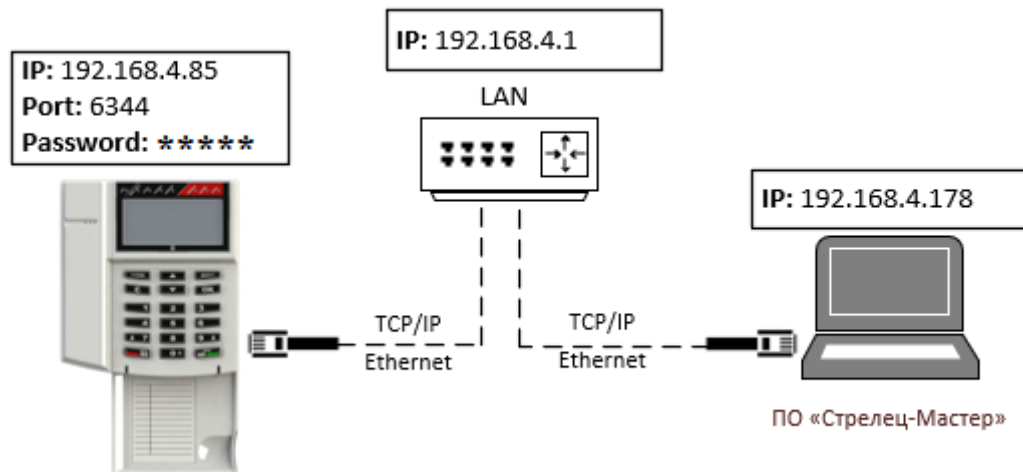

Контроллер необходимо подключить в локальную сеть (к маршрутизатору) с помощью UTP-кабеля.

Прибор должен быть настроен следующим образом.

В сетевых настройках прибора должен быть выбран режим "Использовать статический IP-адрес", заданы корректные сетевые настройки для работы в локальной сети (IP-адрес, маска подсети и шлюз по умолчанию).

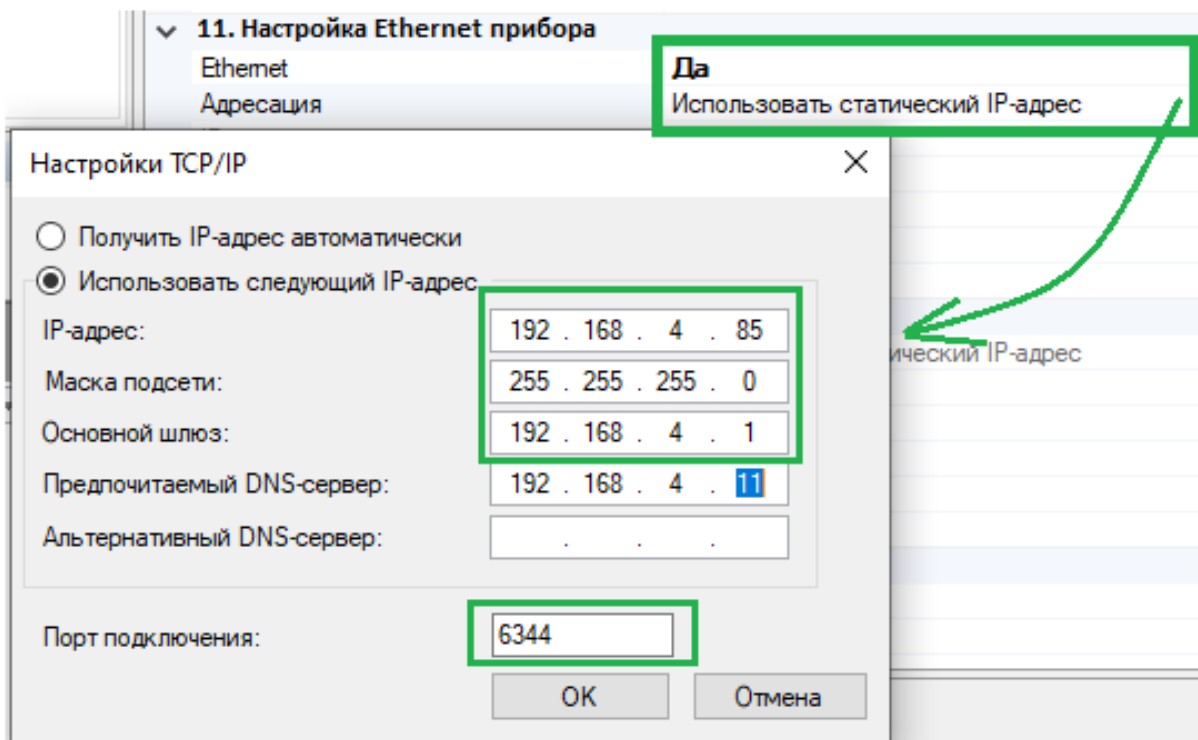



Необходимо настроить IP-адреса в операционной системе ПК для работы в локальной сети, используя **DHCP**

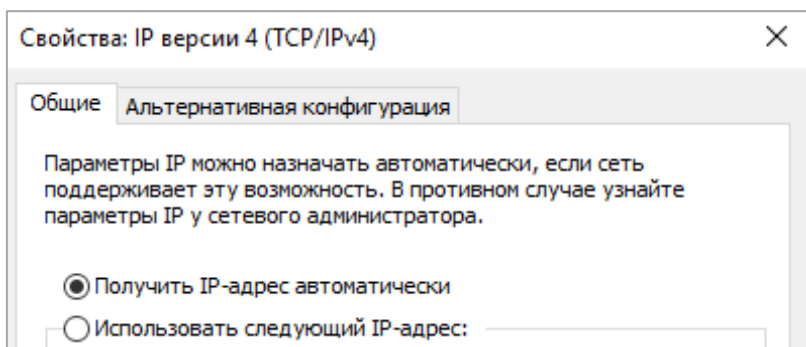

или указав настройки **вручную**.

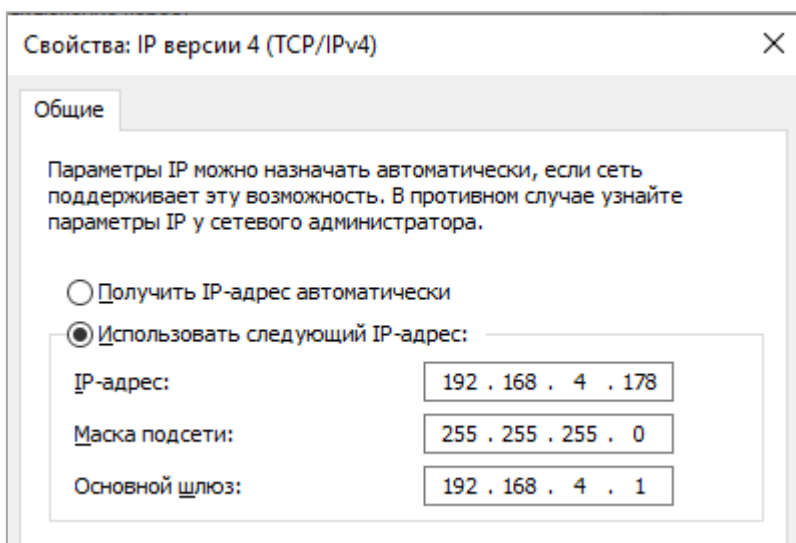

В "Настройка подключения" необходимо указать IP-адрес Панели, Порт подключения и Пароль см. 5.6.

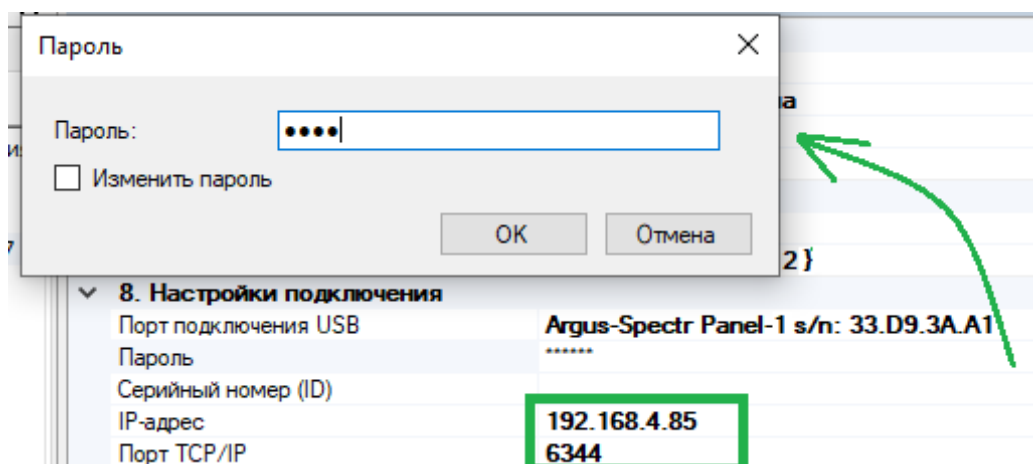

## Подключение через Интернет по статическому IP-адресу

Данный тип подключения удобно использовать на объектах:

- в которых организована локальная сеть с доступом в Интернет;
- для сетевого оборудования объекта получен внешний статический IP-адрес или настроена сеть VPN.

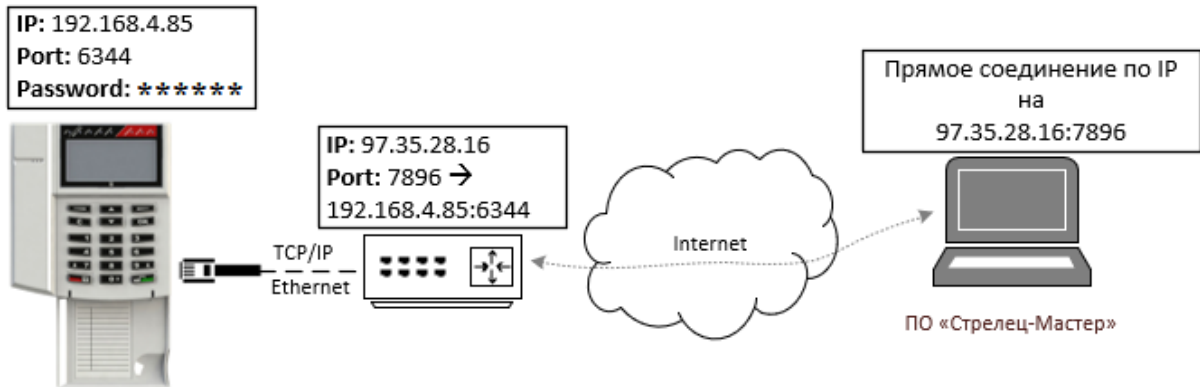

Контроллер необходимо подключить в локальную сеть (к маршрутизатору) с помощью UTP-кабеля.

В сетевых настройках прибора должен быть выбран режим "Использовать статический IP-адрес", заданы корректные сетевые настройки (IP-адрес, маска подсети и шлюз по умолчанию), задан пароль к сетевому интерфейсу и порт подключения.

В настройках маршрутизатора необходимо настроить перенаправления внешнего порта на локальный IP-адрес и порт Панели (NAT, виртуальный сервер).

В настройках Панели в качестве настроек подключения необходимо задать:

- IP-адрес равный внешнему IP-адресу маршрутизатора на объекте;
- Порт равный внешнему порту маршрутизатора, для которого настроено перенаправление на адрес прибора;
- Пароль для подключения см. 5.6.

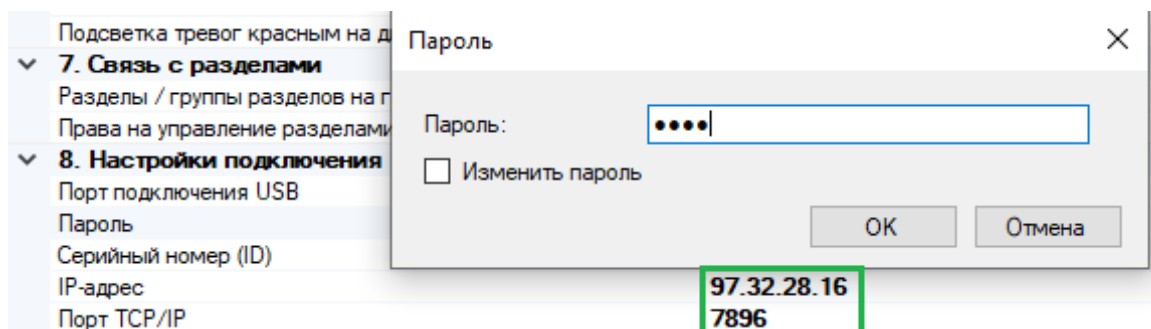

## 7.4 Подключение через сервис "Streletz-Cloud" по серийному номеру прибора

Данный тип подключения удобно использовать на объектах:

- в которых организована локальная сеть с доступом в Интернет;
- программирование, управление или мониторинг планируется осуществлять удаленно через Интернет;
- нет возможности или крайне затруднительно получить внешний статический IP-адрес.

Возможно два варианта подключения:

- Контроллер подключается к "Streletz-Cloud" через Ethernet;
- Контроллер подключается к "Streletz-Cloud" через GSM.

Если для Панели будут доступно два канал подключения, то приоритет будет отдаваться каналу Ethernet.

Для подключения в ПО С-М необходимо перейти в настройки сегмента и в качестве сетевого интерфейса выбрать "Подключение через Контроллер". В параметрах подключения необходимо установить "Соединение через облако".

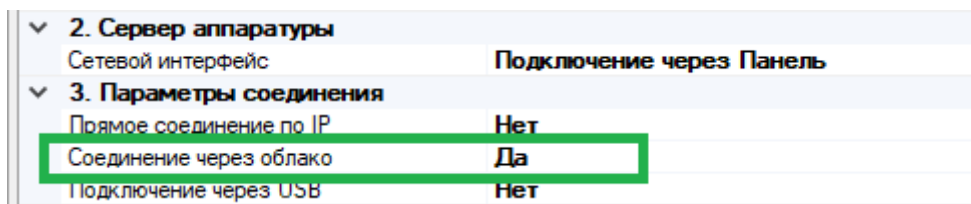

В настройках Панели в зоне "Настройки подключения" необходимо задать Серийный номер (ID) и Пароль.

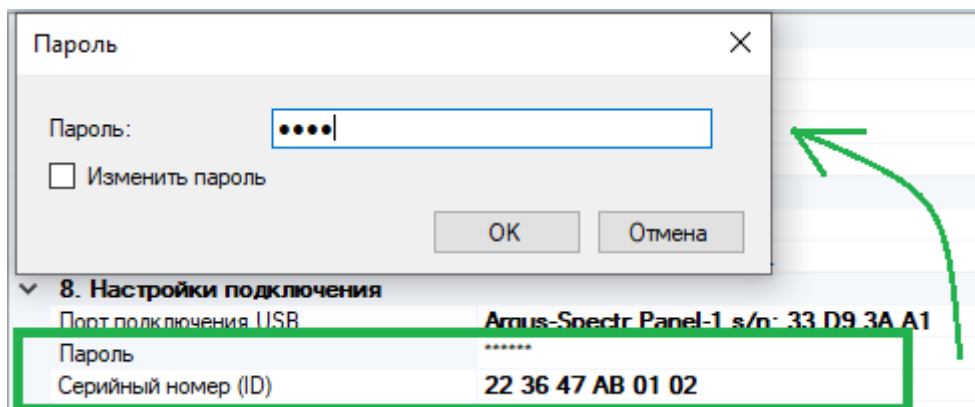

При необходимости, в целях повышения безопасности Пароль следует изменить см. 5.6.

**Важно!** Для ПО С-М должен быть открыт исходящий TCP/IP порт 9010.

## Подключения через Ethernet

Контроллер необходимо подключить в локальную сеть (к маршрутизатору) с доступом в Интернет с помощью UTP-кабеля.

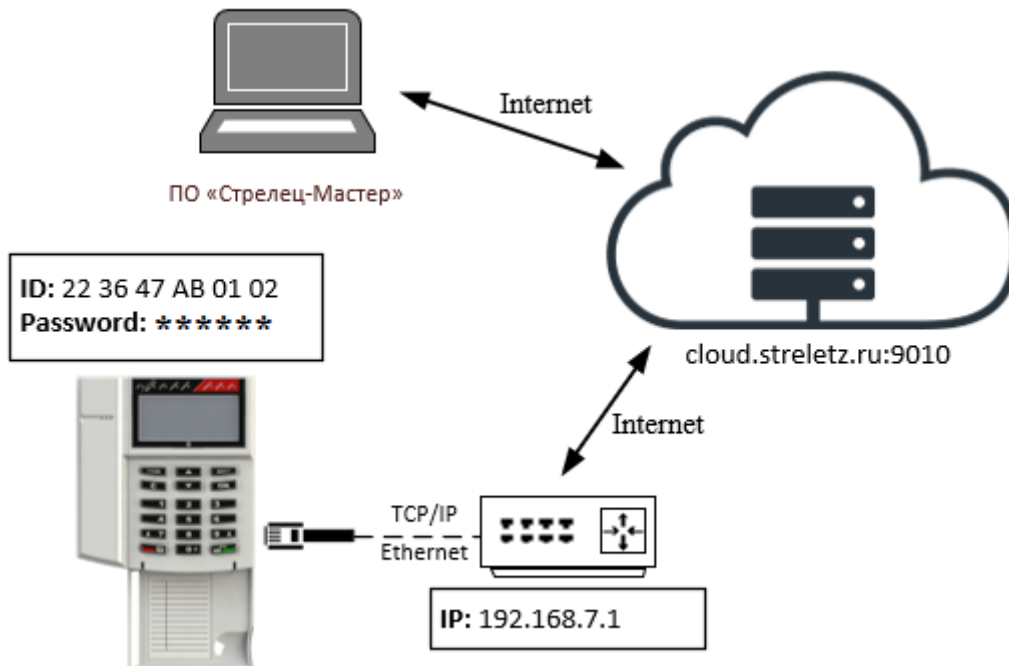

Если в оборудовании сети поддерживается протокол DHCP, то может быть использован режим "Получить IP-адрес автоматически".

9. Настройки TCP/IP	
Ethernet	Да
Адресация	Получить IP-адрес автоматически (DHCP)

Если используется статический IP-адрес, необходимо задать Шлюз по умолчанию и DNS.

11. Настройки Ethernet прибора	
Ethernet	Да
Адресация	Использовать статический IP-адрес

Настройки TCP/IP	
<input type="radio"/> Получить IP-адрес автоматически	
<input checked="" type="radio"/> Использовать следующий IP-адрес	
IP-адрес:	192 . 168 . 7 . 59
Маска подсети:	255 . 255 . 255 . 0
Основной шлюз:	192 . 168 . 7 . 1
Предпочитаемый DNS-сервер:	192 . 168 . 7 . 11
Альтернативный DNS-сервер:	. . .

Необходимо включить для Панели режим работы по ID

9. Работа с ПК по ID и паролю через облако	
Адрес облака для удаленной работы из ПО	ispp://proxy.streletz.ru:9010/
Использовать канал Ethernet	Да
Использовать канал GSM	Да

**Важно!** Убедиться, что для Панели доступен TCP/IP порт 9010 в Интернете.

## Подключения через GSM

Необходимо вставить SIM карту в Контроллер.

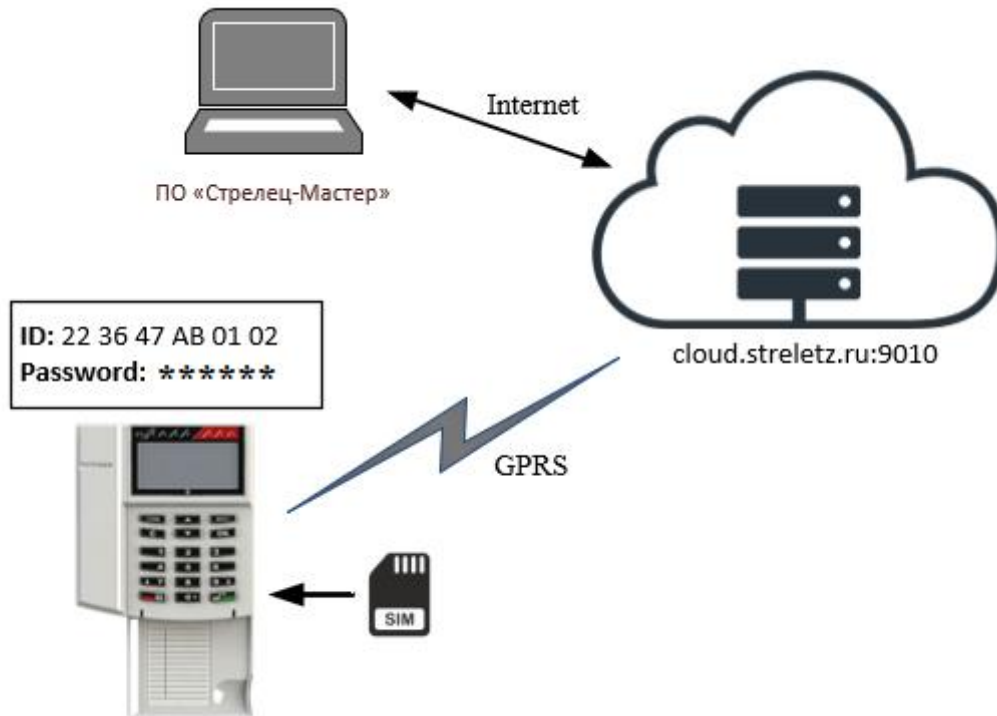

Включить использование GSM (см. 5.8).

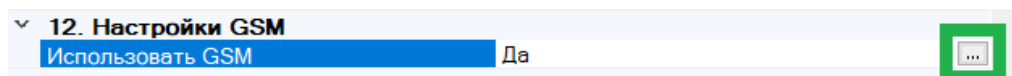

При необходимости задать параметры GSM (узнать у провайдера)

Для основных операторов России задавать ничего не надо. Будут использованы настройки по умолчанию.

Включить для Панели режим работы по ID через GSM

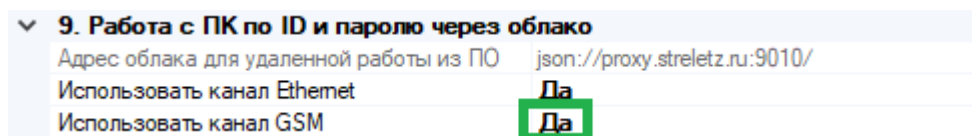

После программирования контроллер будет доступен для подключения через сервис Streletz-Cloud по серийному номеру и паролю.

Следует учитывать, что подключение через GSM по сравнению с другими способами подключения достаточно "медленное", поэтому не рекомендуется использовать данный тип подключения для создания (программирования) больших систем. Рекомендуется использовать данный тип подключения для целей мониторинга или внесения небольших изменений в существующие системы.

## 8. МОБИЛЬНОЕ ПРИЛОЖЕНИЕ

### 8.1 Подключение контроллера к сервису работы с Мобильным приложением

Возможно два варианта подключения:

- Контроллер подключается к сервису через Ethernet;
- Контроллер подключается к сервису через GSM.

Если для контроллера будут доступны два канал подключения, то приоритет будет отдаваться каналу Ethernet.

#### Подключение через Ethernet

В варианте подключения через Ethernet, контроллер необходимо подключить в локальную сеть (к маршрутизатору) с доступом в Интернет с помощью UTP-кабеля.

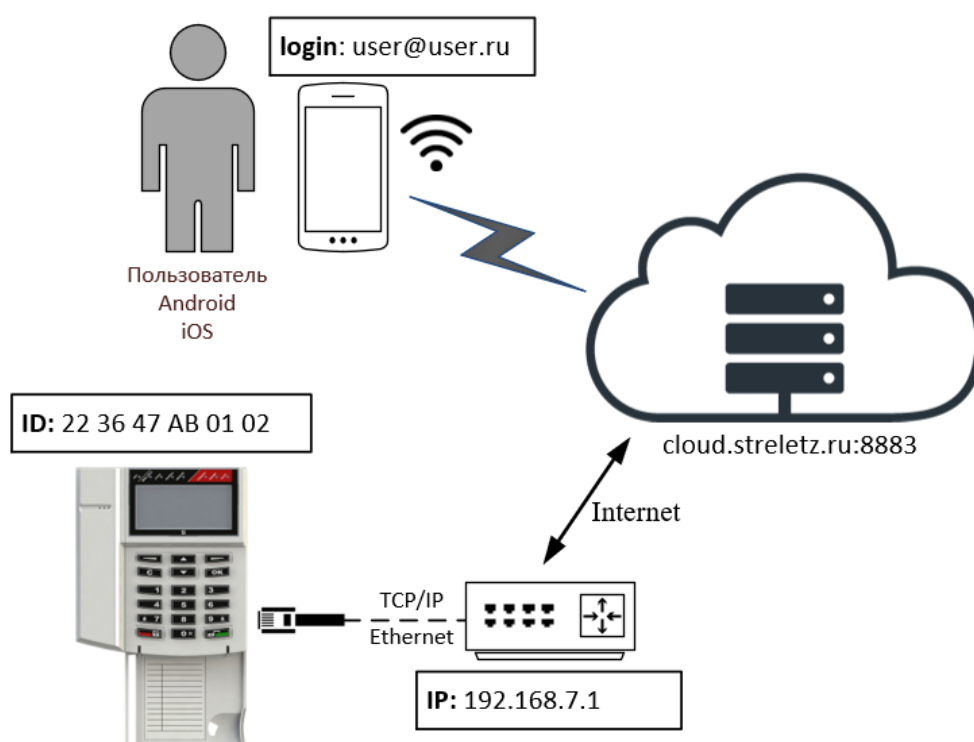

Если в оборудовании сети поддерживается протокол DHCP, то может быть использован режим "Получить IP-адрес автоматически".

#### 11. Настройки Ethernet прибора

Ethernet	Да
Адресация	Получить IP-адрес автоматически (DHCP)

Если используется статический IP-адрес, необходимо задать **Шлюз по умолчанию** и **DNS**.

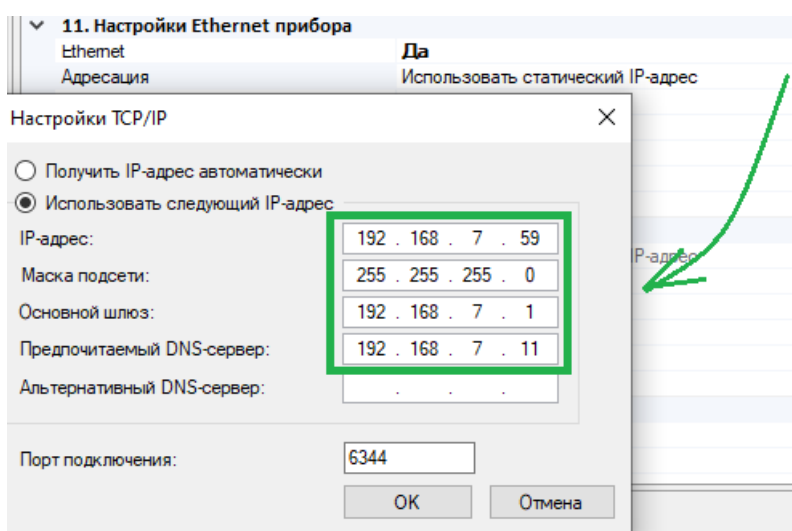

Необходимо включить для контроллера режим работы с Мобильным приложением и запрограммировать Контроллер.

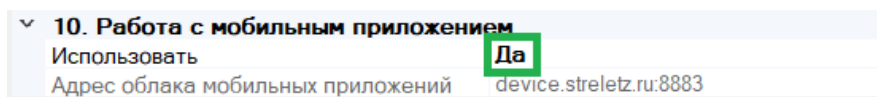

**Важно!** Убедиться, что для Панели доступен TCP/IP порт 8883 в Интернете.

## Подключение через GSM

В варианте подключения через GSM необходимо вставить SIM карту в Контроллер.

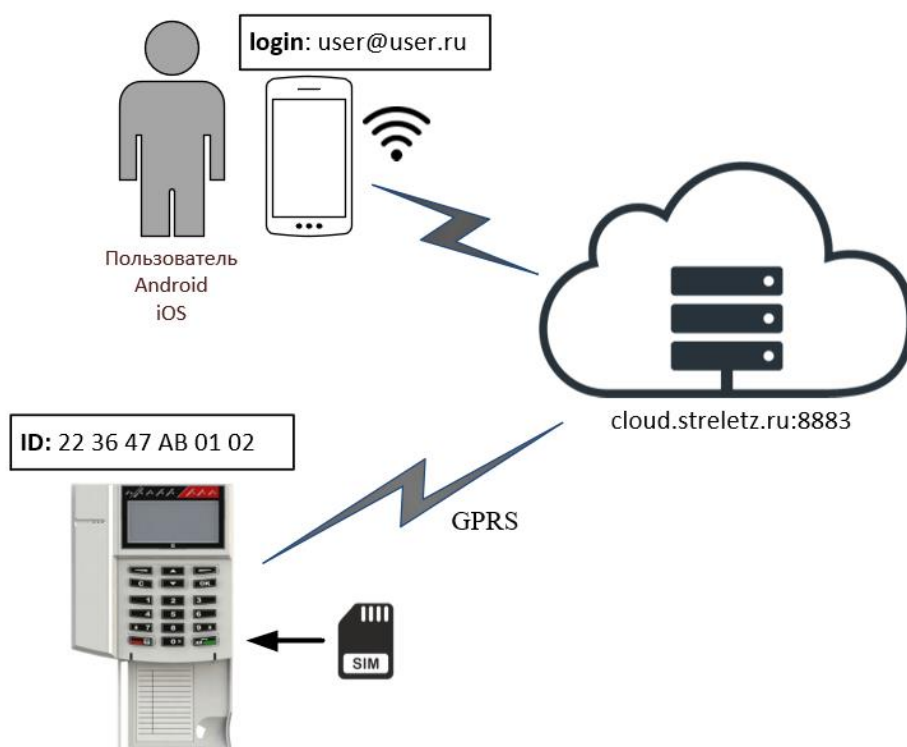

Включить использование GSM.



При необходимости задать параметры GSM (узнать у провайдера)

Для основных операторов России задавать ничего не надо. Будут использованы настройки по умолчанию.

Включить для Панели режим работы с Мобильным приложением и запрограммировать Контроллер.

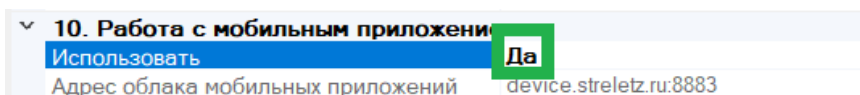

## 8.2 Загрузка системы в облако

Для того, чтобы загрузить систему в облако необходимо:

1. Добавить пользователя-хозяина системы
2. Перейти в ПО "Стрелец-Мастер" на вкладку "Пользователи"
3. Добавить новую группу пользователей сегмента, с правами на "Конфигурирование"
4. Установить для группы разрешения на управления зонами

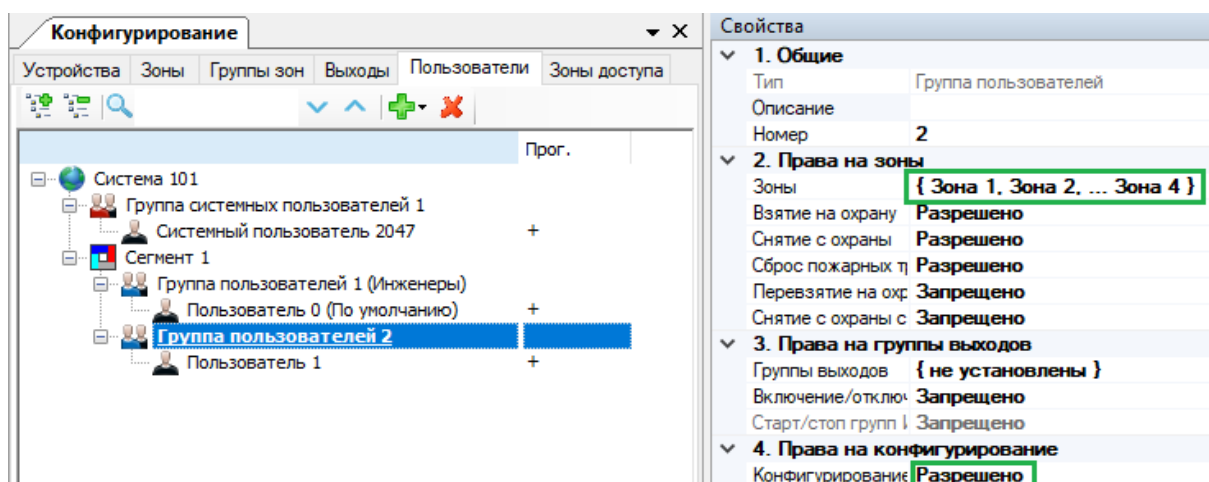

5. добавить в группу пользователя - хозяина системы
6. задать для пользователя Цифровой Ключ и адрес электронной почты

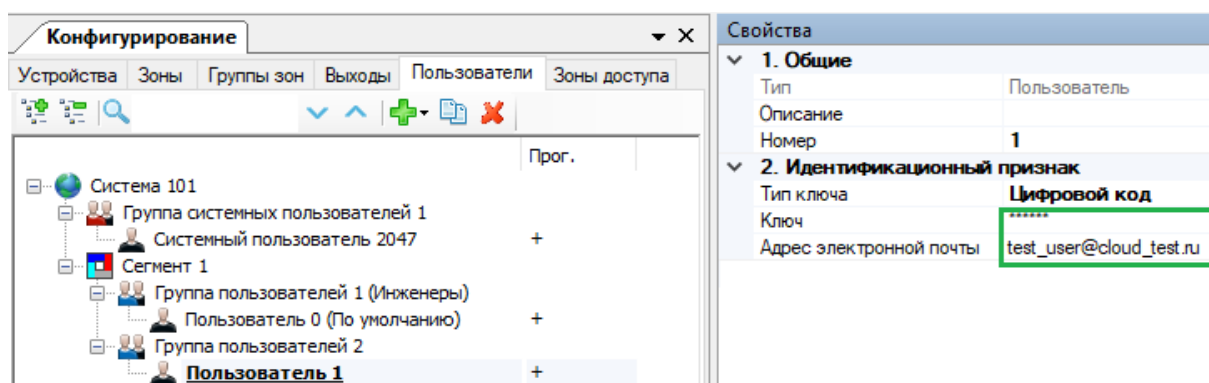



## 7. Запрограммировать контроллер (или нажать кнопку "Применить")

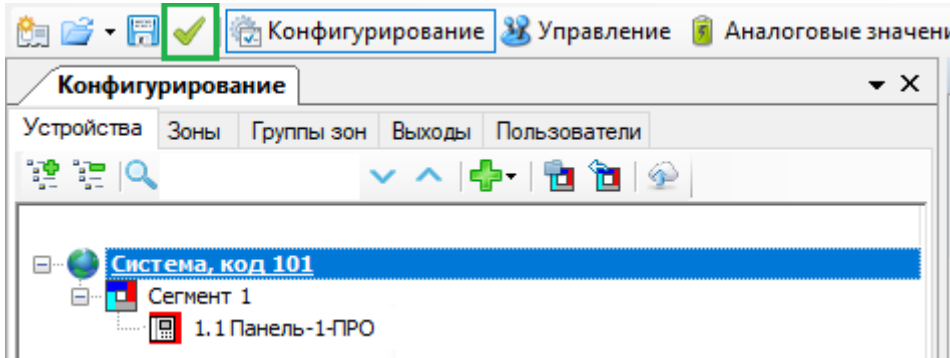

## 8. Отправить систему в облако.

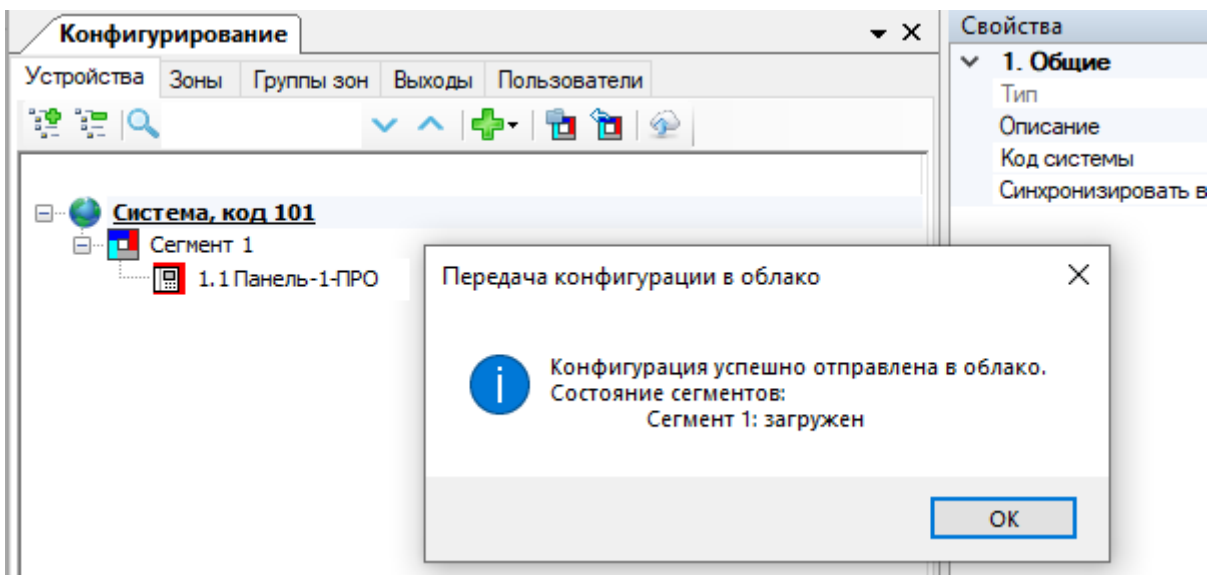
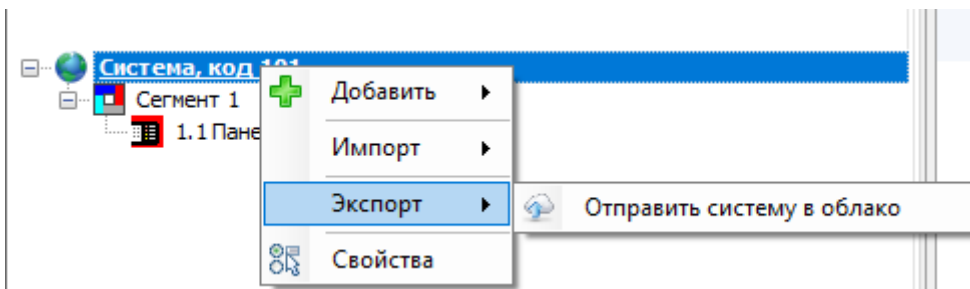

### 8.3 Регистрация учётной записи

После добавления системы в облако, на e-mail адрес пользователя придет письмо



cloudservice@argus-spectr.ru



Стрелец-ПРО - создание учетной записи

В теле письма будет ссылка, по которой необходимо перейти для регистрации

### Стрелец-ПРО - создание учетной записи

Регистрации ▾

cloudservice@argus-spectr.ru Вчера, 16:17  
Кому: вам



Здравствуй!

Вы получили это сообщение, так как ваш адрес был использован при регистрации нового пользователя в облачном сервисе Стрелец-ПРО.

Если вы не совершали действий по регистрации, НЕ переходите по ссылке ниже и НЕ отвечайте на это письмо!

Подтверждая регистрацию Вы принимаете [политику безопасности](#) и даете [согласие на обработку персональных данных](#).

Для подтверждения регистрации перейдите по следующей ссылке:

<https://cloud.streletz.ru/password-confirm/e09809a4-478d-4b36-8e63-c3551eb45425/5f329a617929a065e72dcd76>

Ваш аккаунт не будет активным, пока вы не подтвердите свою регистрацию.

Необходимо перейти по ссылке (или скопировать её в браузер) и задать пароль пользователя

Стрелец-WEB

### Установка пароля

Пароль

Повторите пароль

Поддержка | Google Play | App Store

[Политика конфиденциальности](#)  
[Соглашение об обработке персональных данных](#)

Мобильное приложение Стрелец-ПРО можно скачать по ссылке в письме регистрации, либо через поиск в App Store или Play Market.

## 8.4 Работа с мобильным приложением

В первый раз после регистрации необходимо войти в мобильное приложение и ввести свой логин (e-mail, указанный в 8.2) и пароль, заданный в п. 8.3. В дальнейшем можно будет настроить вход по пин-коду или отпечатку пальца.

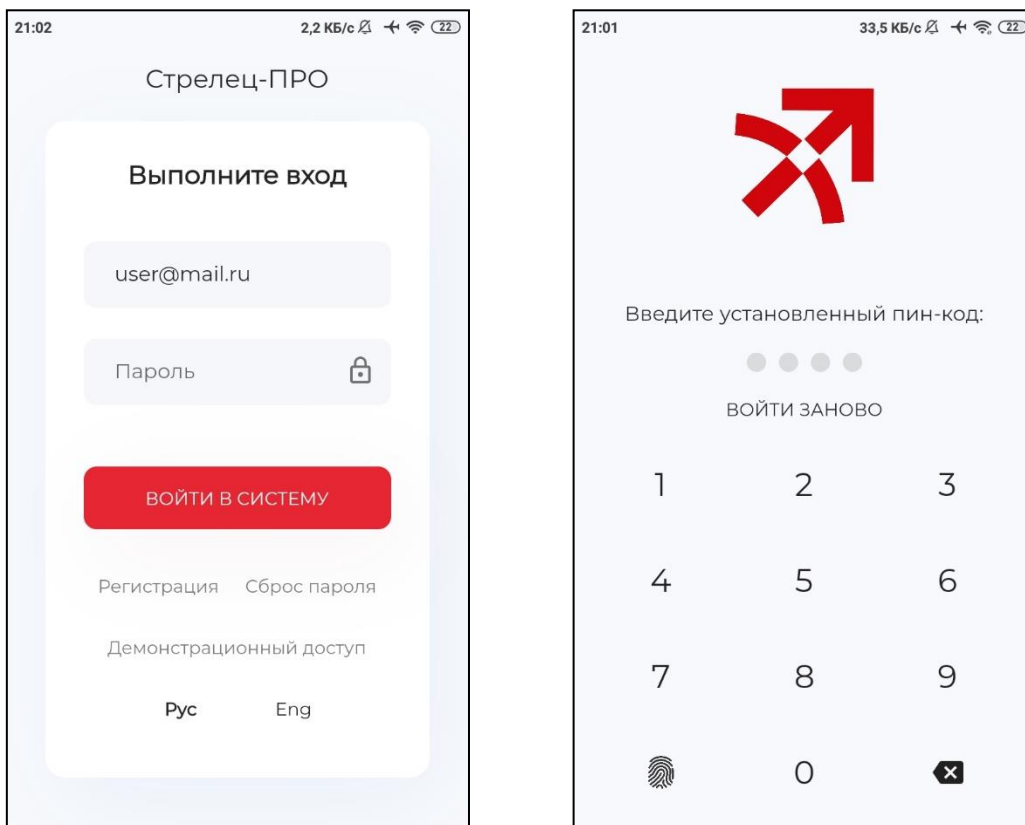

### Состояние объектов и события

Приложение имеет два основных типа отображения информации: объекты охраны и события за эти объекты.

В нижней части экрана расположены кнопки "Меню", "Объекты" и "События", данные кнопки переключают вид отображения информации в приложении. По умолчанию на экране отображаются объекты: системы, сегменты, зоны и устройства.

- При нажатии на кнопку "Меню" – отображается системное меню приложения. С помощью данного меню можно настроить вход по пин-коду, поменять язык интерфейса, пароль для приложения или сменить пользователя приложения;
- При нажатии на кнопку "События" – на экране отображаются события для выбранных в данный момент Системы, Сегмента, Зоны или устройства;
- При нажатии на кнопку "Объекты" – на экране отображаются объекты: системы, сегменты, зоны и устройства.

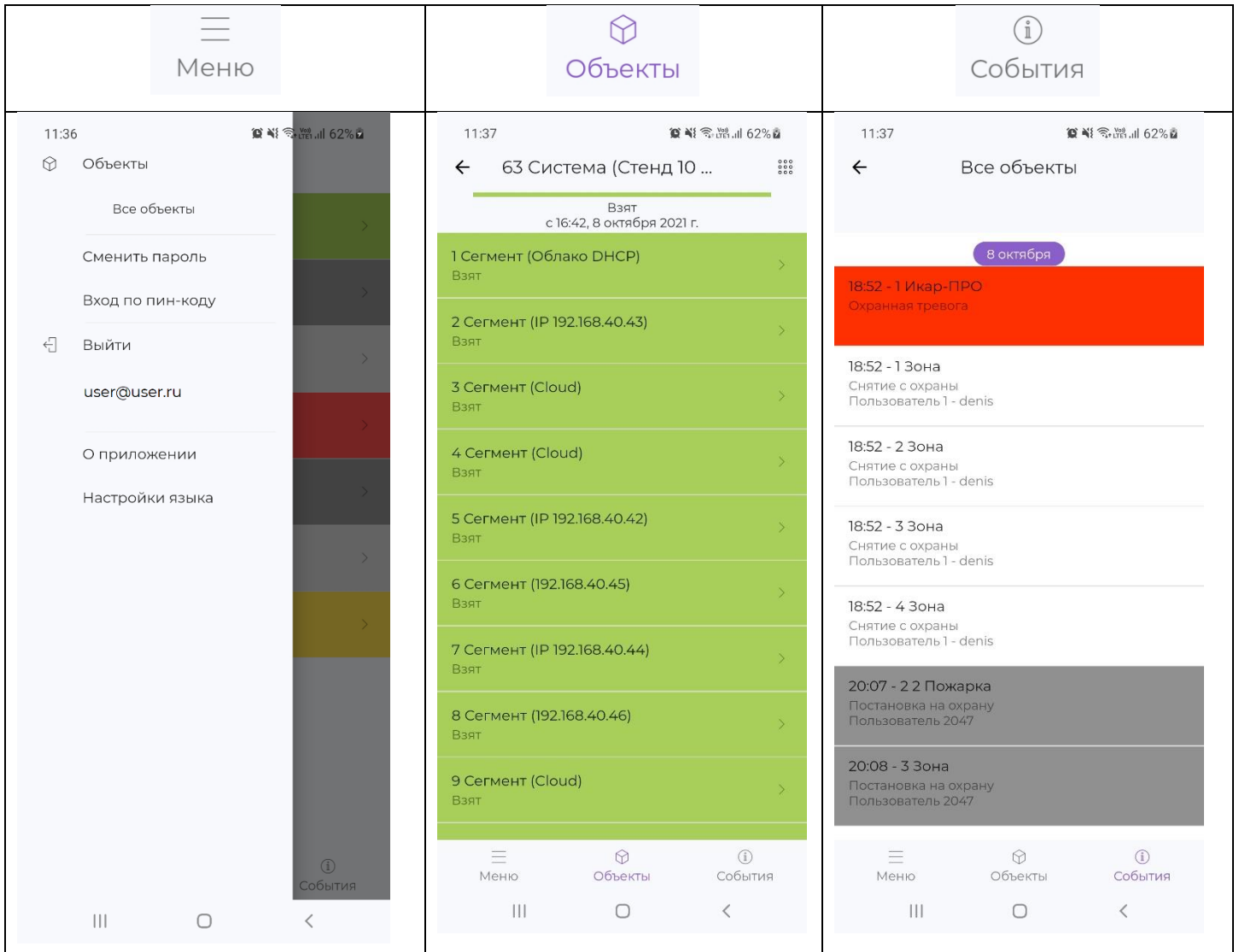

По умолчанию в приложении на начальном экране отображаются номера систем и их состояние:

- Снят. Норма. (серый фон)
- Взят (зеленый фон)
- Снят. Нарушен (синий фон)
- Тревога (красный фон)
- Пожар (красный фон)

Если кликнуть по полю "Система", то отобразятся Сегменты системы.

Клик по Сегменту приведет к отображению Зон в этом Сегменте.

Клик по Зоне приведет к отображению дочерних устройств в Зоне.

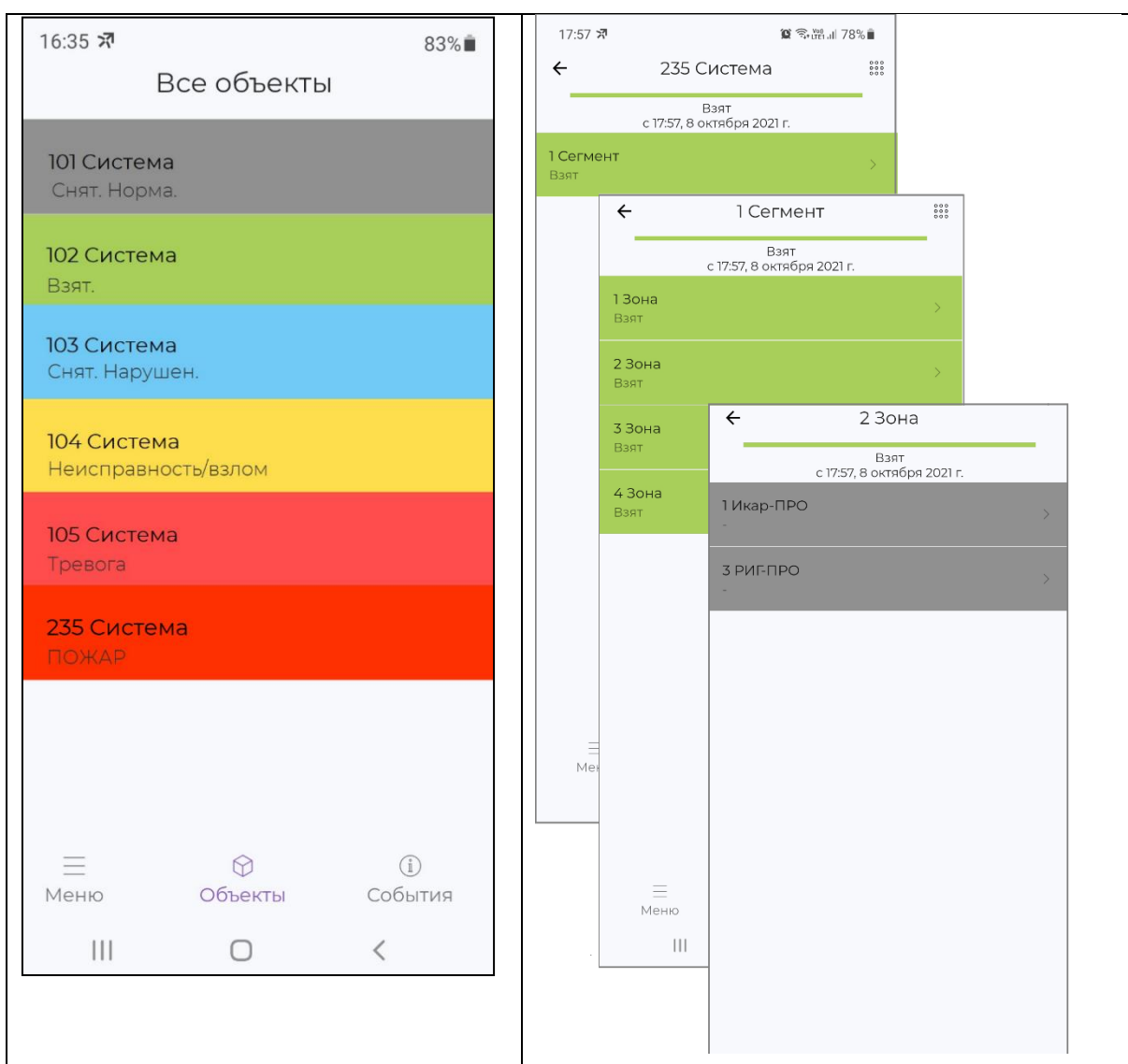

### Команды управления

Длительное нажатие на поле "Система", "Сегмент", "Зона" или "Устройство" приведет к появлению меню с возможными действиями с данной системой, сегментом, зоной или устройством.

Для системы, сегмента и зоны доступны следующие команды управления: "Постановка на охрану", "Снятие с охраны", "Сбросить пожары и неисправности", "Перевзять на охрану".

Для устройств могут быть доступны следующие команды: "Включить красный/зеленый индикатор", "Отключить индикацию", "Сигнал", "Игнорировать адрес", "Включить адрес", "Перезапустить".

**Внимание!** Некоторые устройства могут не поддерживать все перечисленные команды, но при этом, список команд в приложении не меняется.

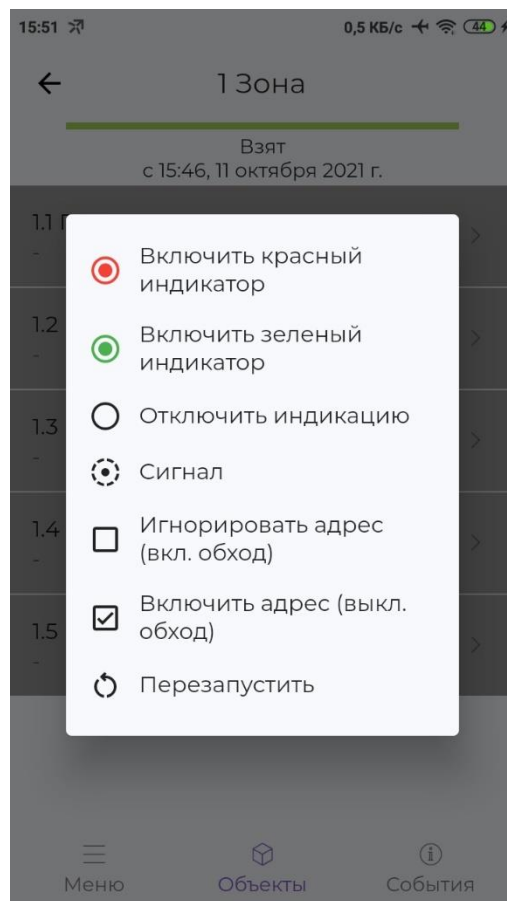
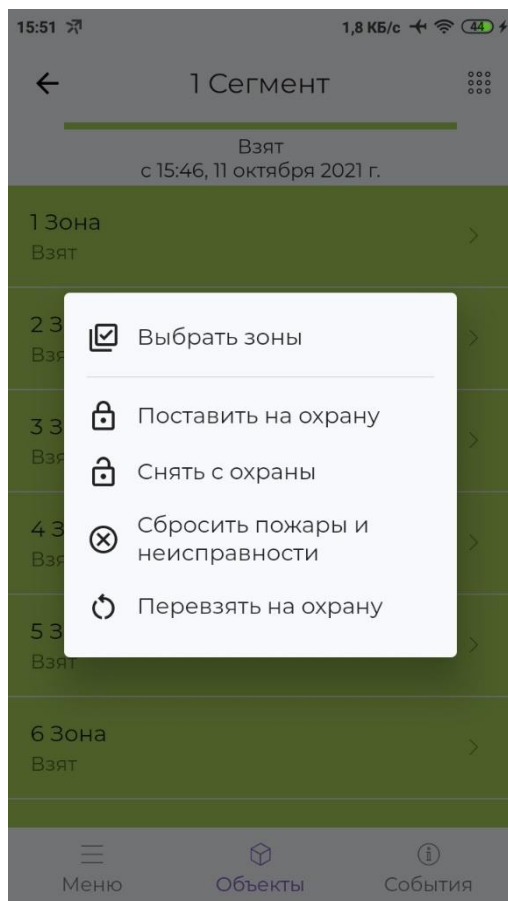

### Настройки PUSH-уведомлений

В приложении реализован сервис оповещения с помощью PUSH-уведомлений. Если приложение неактивно (свернуто или закрыто), то при возникновении событий на объекте, в приложение пользователя будет отправлено PUSH-уведомление с информацией о данном событии.

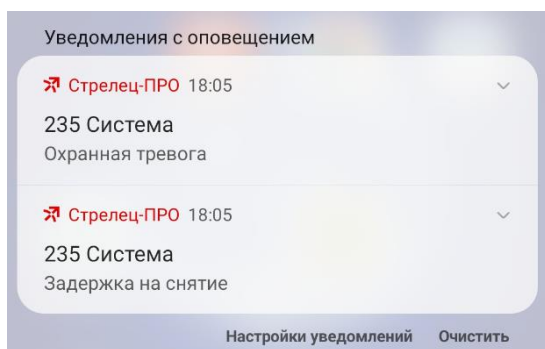

Для того, чтобы PUSH-уведомления возникали только для конкретного класса событий и/или определенных зон (сегментов), необходимо воспользоваться "Фильтром уведомлений". Для этого необходимо вызвать меню для "Системы" или "Сегмента" и выбрать пункт "Фильтр уведомлений".

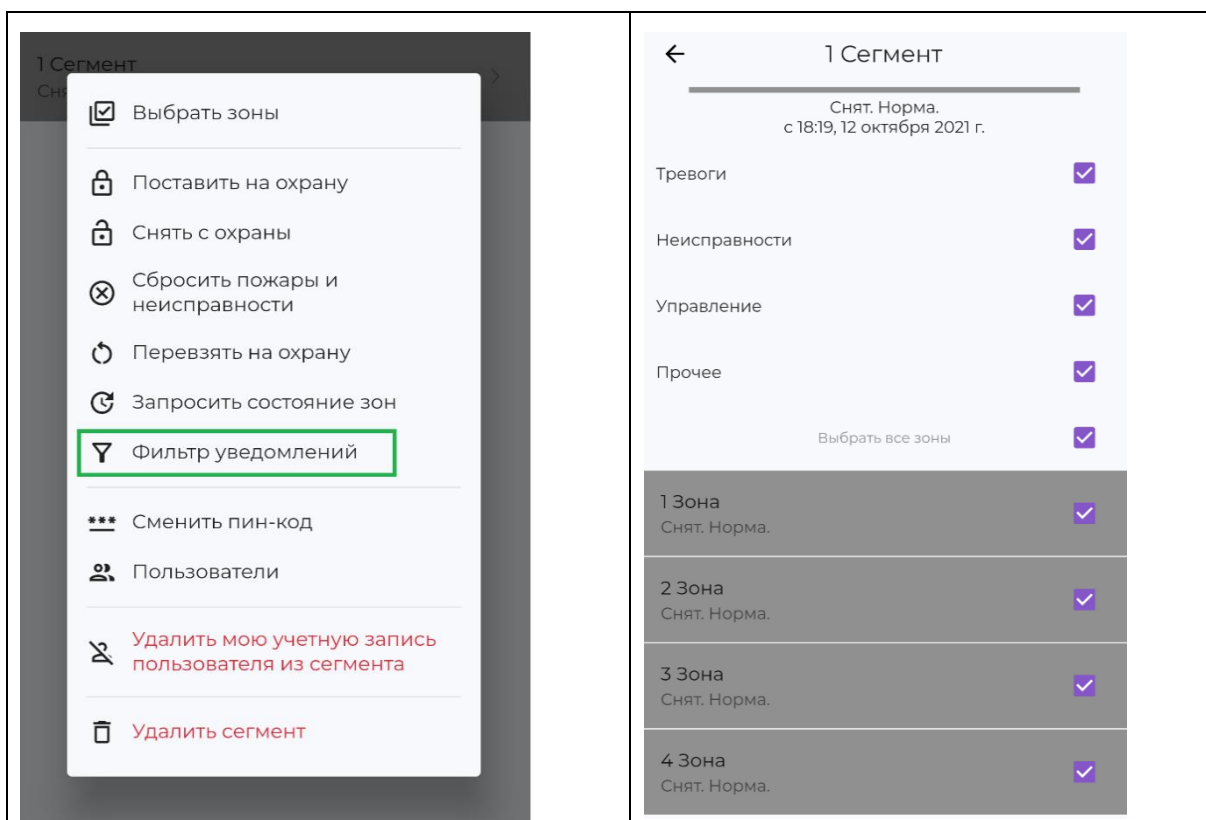

### Управление пользователями

Для добавления и редактирования пользователей необходимо вызвать меню для "Системы" или "Сегмента" и выбрать пункт "Пользователи".

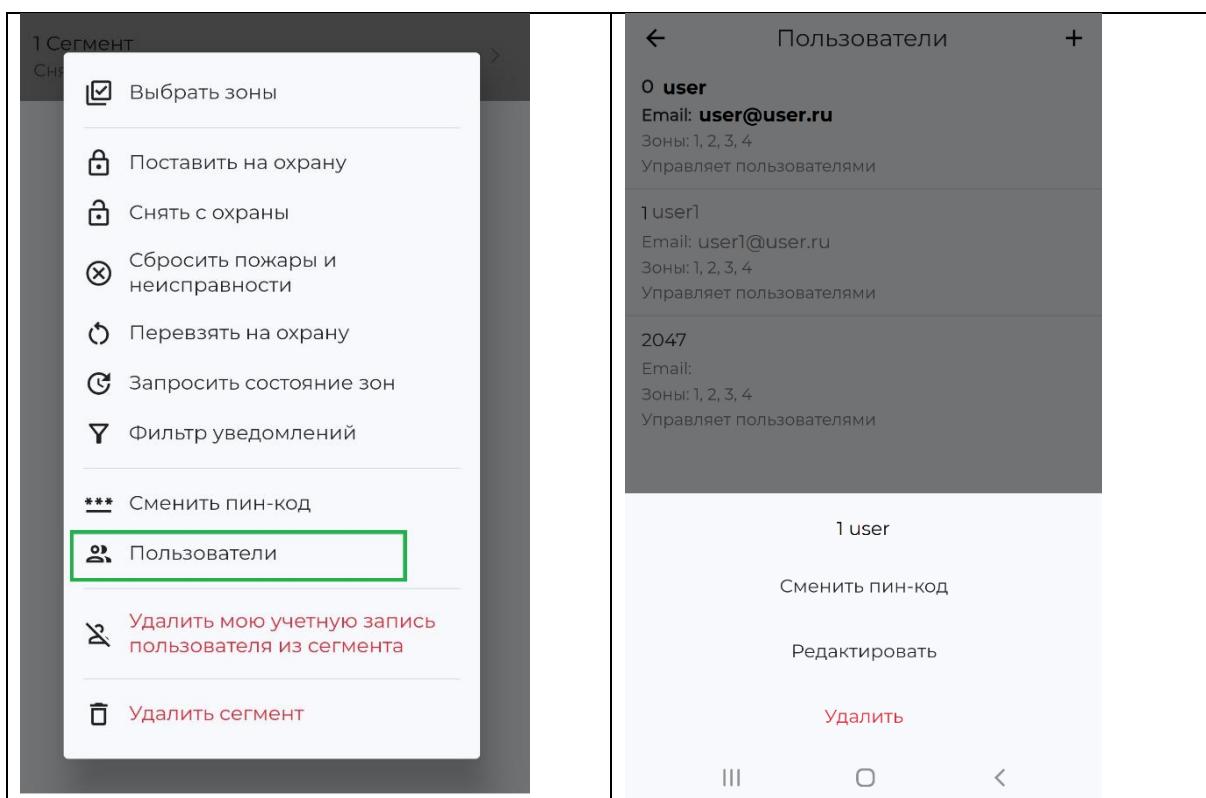

Для добавления нового пользователя в открывшемся экране кликнуть на "+" в верхнем правом углу.

**Важно!** После успешного редактирования, добавления или удаления пользователя необходимо в ПО С-М (или ПО С-И) собрать свойства сегмента.

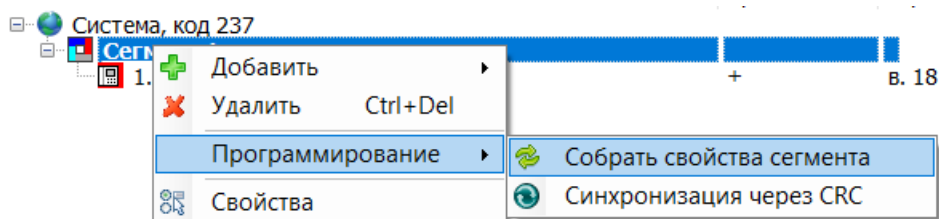

После это нажать кнопку "Применить изменения" или запрограммировать КСГ из контекстного меню:

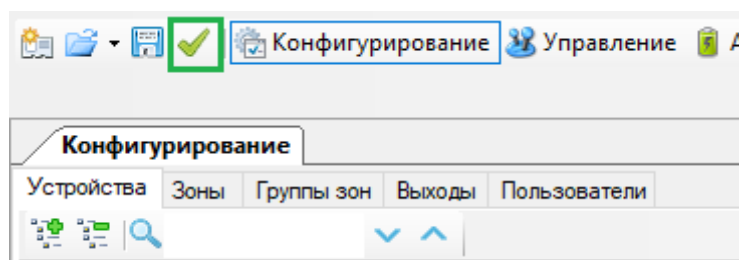

Если после добавления пользователя из приложения не считать систему, то при следующем программировании с ПК пользователь будет "затерт"!

### Удаление сегментов и систем у активного пользователя

Для того, чтобы определённая Система больше не отображалась для текущего пользователя приложения, необходимо для всех Сегментов этой Системы выполнить команду "Удалить мою учетную запись пользователя из сегмента". При этом, данный Сегмент будет доступен через из приложения для других пользователей Сегмента.

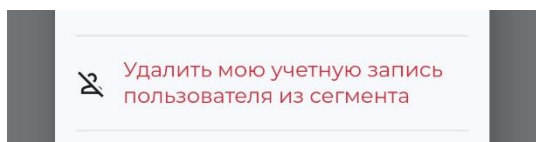

### Полное удаление сегментов и систем из облака

Для того, чтобы Система больше не была доступна через мобильное приложение и сервис Стрелец-WEB у всех пользователей, необходимо для всех Сегментов этой Системы выполнить команду "Удалить сегмент".

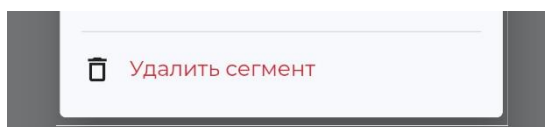



## 8.5 Стрелец-WEB

Для управления системой через WEB-интерфейс необходимо в браузере перейти по ссылке <https://cloud.streletz.ru>. В окне авторизации ввести логин (e-mail) и пароль.

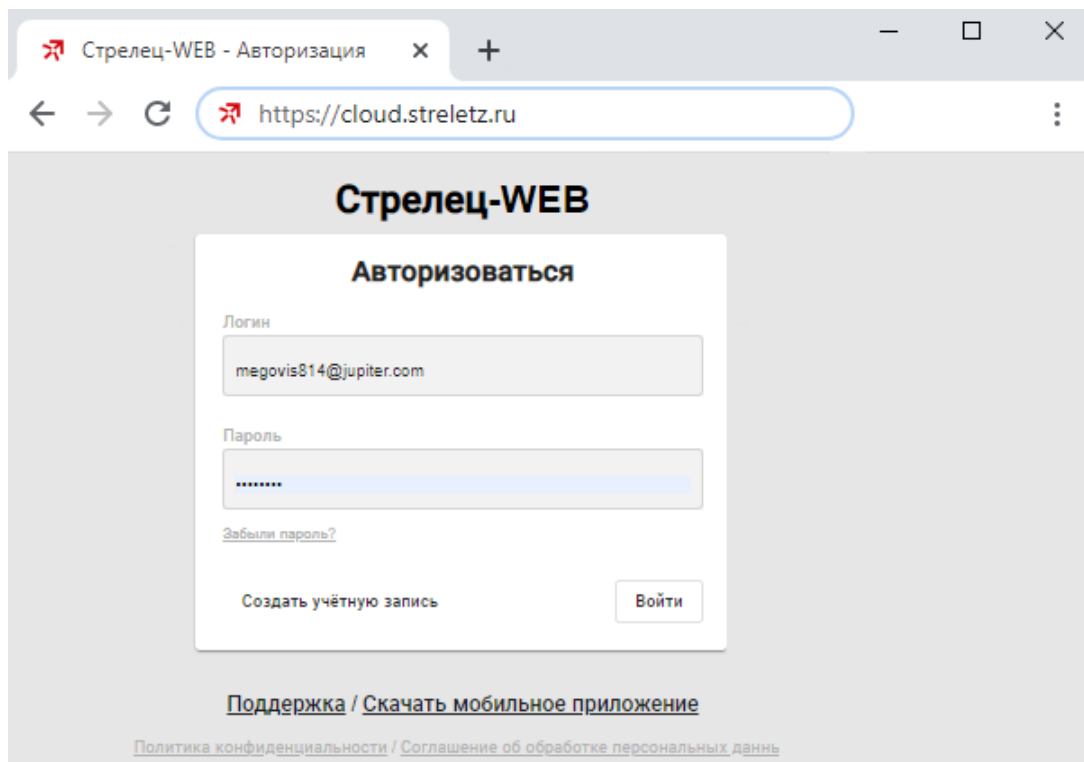

В левой части экрана расположено дерево объектов доступных пользователю (системы, сегменты, зоны...). В нижней части экрана расположен протокол событий для выбранного объекта.

Номер	Время	Событие	Сегмент	Раздел	Датчик/Пользователь
12904	19.08.2020 19:36:17	Постановка на охрану	1 Сегмент	4 4 Дверь	По умолчанию [0]
12903	19.08.2020 19:36:12	Снятие с охраны	1 Сегмент	4 4 Дверь	По умолчанию [0]
12902	19.08.2020 18:20:41	Постановка на охрану	1 Сегмент	4 4 Дверь	По умолчанию [0]
12889	18.08.2020 11:06:26	Снятие с охраны	1 Сегмент	4 4 Дверь	По умолчанию [0]

Для просмотра состояния зон необходимо в дереве объектов выбрать сегмент и систему, в которую входят данные зоны.

Состояние зон отображаются в виде цветных плиток. Цвет плитки соответствует состоянию:

- Снят. Норма. (серый фон)
- Взят (зеленый фон)
- Снят. Нарушен (синий фон)
- Тревога (красный фон)
- Пожар (красный фон)

Для управления зонами необходимо нажать правую кнопку мыши на плитке зоны и выбрать команду управления.

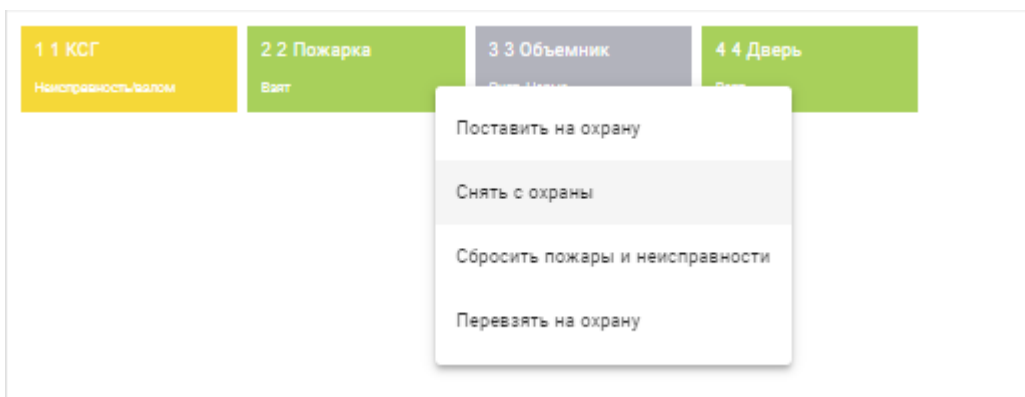

Кроме того, возможно управление несколькими зонами, для этого необходимо с помощью мыши и клавиш Shift или Ctrl выбрать несколько плиток, после чего в правом верхнем углу появится меню "Операции" для управления сразу группой выбранных зон.

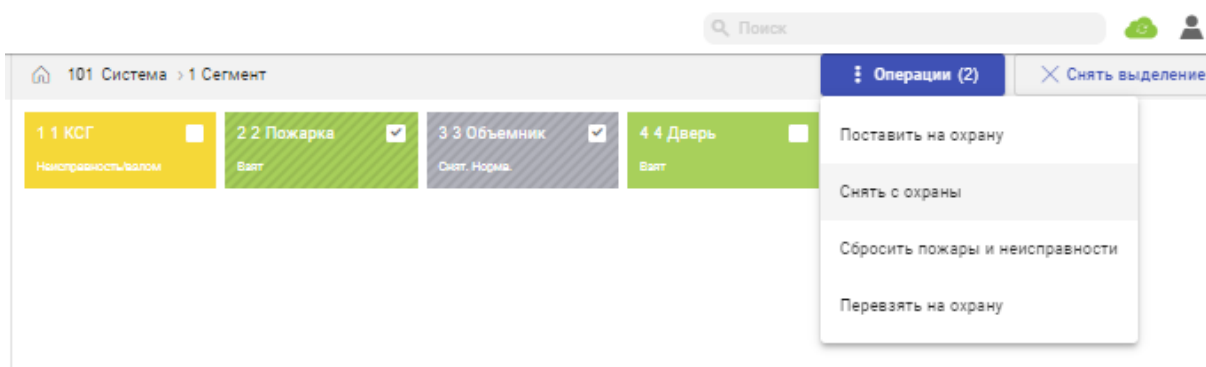

## 9. ДИАГНОСТИКА ПОДКЛЮЧЕНИЙ

Убедиться в том, что контроллер настроен корректно для работы с сетевыми службами можно с помощью экранного меню контроллера.

### 9.1 Общая диагностика

Пиктограммы главного экрана показывают:

- состояние питания,
- подключение кабеля Ethernet,
- наличие регистрации в сети GSM и относительный уровень сигнала GSM.



Возможные неисправности:

Питание		Неисправность основного питания контроллера (AC)
		Неисправность резервного питания контроллера (DC)
GSM		Низкий уровень сигнала GSM
	-	- GSM отключен в настройках контроллера - нет сигнала GSM, - Не удалось обнаружить SIM-карту.
Ethernet		Кабель Ethernet не подключен
	-	Ethernet отключен в настройках контроллера

Для более подробной информации необходимо перейти в раздел Инфо экранного меню контроллера.



## 9.2 Состояние Ethernet

Перейти Меню → Инфо → Ethernet

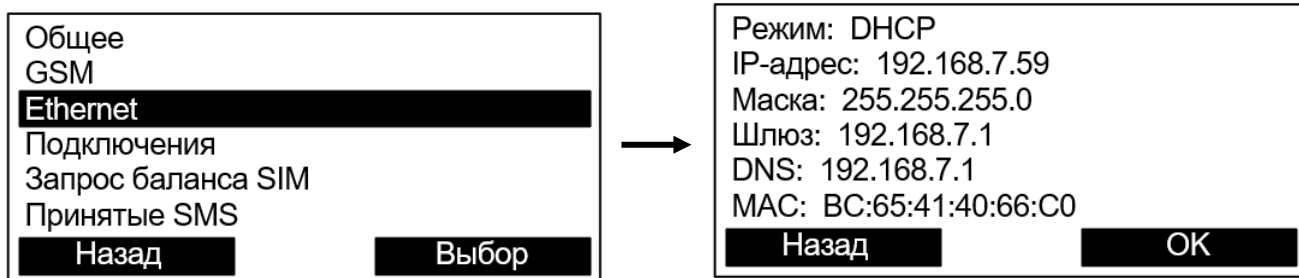

Пункт меню	Возможные значения
Режим	DHCP – адрес назначается автоматически Static IP – адрес задается вручную
IP-адрес	Текущий IP-адрес контроллера
Маска	Маска подсети
Шлюз	Шлюз по умолчанию Необходим при работе в LAN, для подключения к панели по ID и для управления с телефона
DNS	DNS-адрес Необходим для подключения к панели по ID и для управления с телефона
MAC	MAC-адрес контроллера

## 9.3 Состояние GSM

Перейти Меню → Инфо → GSM

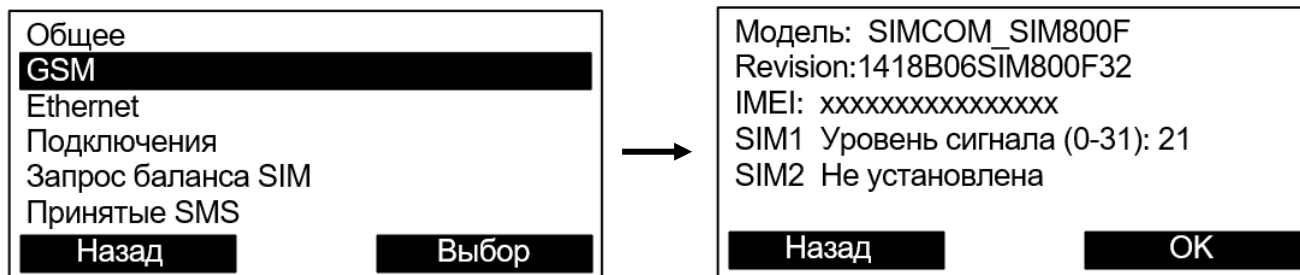

Пункт меню	Возможные значения
Модель	SIMCOM_SIM800F – модель GSM модема
Revision	Ревизия GSM модема
IMEI	IMEI код
SIM1	Уровень сигнала (0-31):
	Неактивна
	Не установлена
	Нет регистрации в сети GSM
SIM2	Уровень сигнала (0-31):
	Неактивна
	Не установлена
	Нет регистрации в сети GSM

GSM-модем не работает, если контроллер запитан только от USB. Необходимо подключить аккумулятор или внешнее питание.

Пункт меню
Модем выключен: подключено только USB, требуется АКБ и/или внешнее питание.

## 9.4 Состояние подключений к сетевым службам

Перейти Меню → Инфо → Подключения

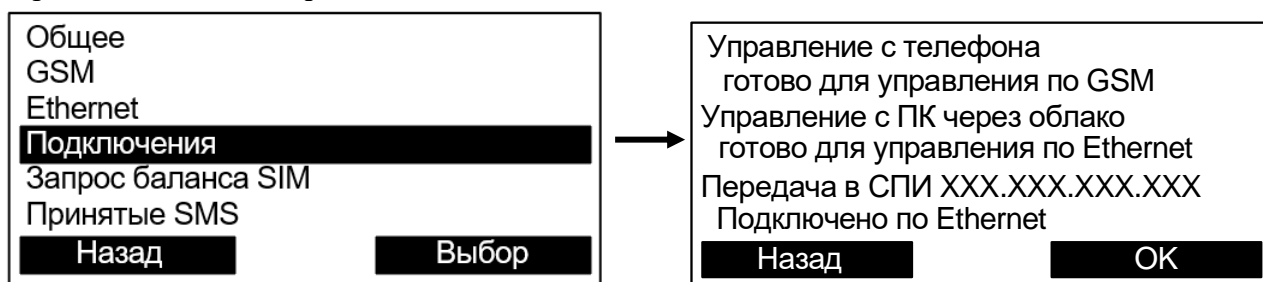

Пункт меню	Возможные значения
Управление с телефона	готово для управления по GSM (Ethernet)
	соединяется по GSM (Ethernet)
	нет соединения
Управление с ПК через облака	готово для управления по GSM (Ethernet)
	управляется по GSM (Ethernet)
	соединяется по GSM (Ethernet)
	нет соединения
Передача в СПИ	подключено по Ethernet по GSM (Ethernet)
	соединяется по GSM (Ethernet)
	нет соединения
	отключено – передача выключена в настройках контроллера
	Ошибка аутентификации – требуется загрузить *.bf файл системы в ПО ПЦН

## **ДОПОЛНИТЕЛЬНАЯ ИНФОРМАЦИЯ**

### **Технические параметры контроллеров**

Габаритные размеры – 132x145x30

Масса – не более 0,35 кг

Относительная влажность при работе – до 93 % при 40 °С

Диапазон рабочих температур – от минус 20 °С до плюс 55 °С. Заряд АКБ – от 0°С до плюс 40 °С

Степень защиты оболочки – IP41

Устойчивость к электромагнитным помехам – УК2, УЭ1 и УИ1 III степени жёсткости (по ГОСТ Р 50009-2000 и ГОСТ Р 53325-2012)

Защита человека от поражения электрическим током – класс III по ГОСТ 12.2.007.0

Конструкция удовлетворяет требованиям безопасности ГОСТ 12.2.007.0, ГОСТ Р МЭК 60065-2002 в аварийном режиме работы и при нарушении правил эксплуатации.

Контроллер удовлетворяет требованиям ГОСТ Р 53325-2012

Средняя наработка на отказ - не менее 60000 ч

Средний срок службы – не менее 10 лет

Адрес предприятия-изготовителя:

ООО «АРГУС-СПЕКТР»

197342, Санкт-Петербург, Сердобольская, 65А

Тел./факс: 703-75-01, 703-75-05

Тел.: 703-75-00

E-mail: mail@argus-spectr.ru

www.argus-spectr.ru

Ред. 4.2

21.01.2025